



FLYSURFER

MANUEL D'UTILISATION PEAK⁵

FR

CONTENU

01	Décharge de responsabilité	4
02	Note de sécurité	5
02.01	Ne volez pas avec un kite.....	5
03	Informations générales	6
04	Manipulation	8
04.01	Mise en place de l'aile.....	8
04.02	Démêler les lignes.....	9
04.03	Sécuriser l'aile au sol.....	9
05	Décollage	10
05.01	Décoller seul en bord de fenêtre	10
05.02	En bord de fenêtre avec un assistant.....	10
05.03	Pleine fenêtre	11
06	Redécollage	12
06.01	Redécollage en marche arrière.....	12
06.02	Redécollage à une ligne	12
07	Poser l'aile	13
07.01	Poser avec un assistant.....	13
07.02	Poser sans assistant en bord de fenêtre.....	13
07.03	Poser seul avec le système de sécurité	14
08	Système de sécurité	14
08.01	Sécurité sur un avant (FLS).....	14
08.02	Système B-Safe (5è ligne)	14
08.03	Réactiver l'aile.....	15
09	Urgences	15
10	Ranger l'aile	16
11	Entretien	17
12	Monter le système B-safe	17
12.01	Conversion de la barre CONNECT ² de 4 ligne avec sécurité FLS à 5 lignes avec le système B-Safe.....	17
12.02	Montage des brides B-Safe sur la PEAK ⁵	18
13	Entretien	19
13.01	Remplacer les lignes de poulies.....	19
13.02	Fusibles	20
13.03	Réparer le tissu.....	20
14	Trimming	20
14.01	Mixer.....	20
14.02	Camber Trim System	20
14.03	Réglage optimal des lignes.....	21
15	Réparations et pièces détachées	21

01 DÉCHARGE DE RESPONSABILITÉ

Décharge de responsabilité, renonciation à la réclamation, acceptation des risques

En utilisant ce produit FLYSURFER, vous reconnaissez avoir lu et compris le manuel d'utilisation en entier, y compris les instructions et avertissements qu'il contient avant toute utilisation du produit. Vous acceptez également que tout autre utilisateur de votre produit aura également lu et compris le manuel d'utilisation en entier, y compris les instructions et avertissements qu'il contient avant de laisser cette personne utiliser votre produit FLYSURFER.

Acceptation des risques

L'utilisation du produit FLYSURFER et ses composants implique certains risques et dangers qui peuvent engendrer des blessures ou la mort de l'utilisateur et de tiers alentours. En utilisant ce produit FLYSURFER vous acceptez librement d'assumer et accepter tout risque connu ou non de blessure pour vous et les tiers alentours. Les risques liés à ce sport peuvent être fortement réduits en respectant les instructions listées dans ce manuel et en utilisant votre bon sens.

Renonciation à la réclamation

Décharge et renonciation à la réclamation dans le cadre de votre achat de ce produit FLYSURFER vous acceptez par la présente dans la mesure du cadre légal en vigueur ce qui suit :

Renoncer à toutes les réclamations, que vous avez ou pourrez avoir à l'avenir contre Skywalk GmbH & Co. KG et toutes les parties liées résultant de l'utilisation du produit FLYSURFER et de l'un de ses composants. Décharger Skywalk GmbH & Co. KG et toutes les parties liées de toute responsabilité pour toute perte, dommage, blessure ou dépense que vous ou tout autre utilisateur de votre produit FLYSURFER pouvez subir, ou que vos proches peuvent subir, en raison de l'utilisation du produit FLYSURFER, quelle que soit la cause, y compris la négligence ou la rupture de contrat de la part de Skywalk GmbH & Co. KG et de toutes les parties liées à la conception ou à la fabrication de ce produit FLYSURFER et l'un de ses composants. En cas de décès ou d'incapacité, toutes les dispositions contenues ci-dessus seront effectives et contraignantes pour vos héritiers, vos proches, exécuteurs testamentaires, administrateurs, assignés et représentants. Skywalk GmbH & Co. KG parties liées n'ont pas fait et nient expressément toute déclaration orale ou écrite autre que ce qui est énoncé dans ici et dans le manuel de l'utilisateur FLYSURFER.

Si vous avez quelque question (réparation, installation de pièces de rechange, réglage, etc...) votre revendeur sera plus rapide à vous répondre et plus économique (par exemple en économisant les frais de port)

Vous pouvez trouver la liste des revendeurs sur notre carte des revendeurs:

<https://flysurfer.com/fs-partner/>

Si vous avez besoin d'aide supplémentaire vous pouvez contacter notre siège par téléphone ou email.

E-Mail: support@flysurfer.com

Phone: +49 (0) 8641 6948 0

02 NOTE DE SÉCURITÉ

Lisez entièrement le manuel d'utilisation avant d'utiliser votre aile et respectez les procédures décrites. **Les informations de sécurité suivantes sont seulement des conseils et ne prétendent pas couvrir tous les cas de figure.**

01. Le kitesurf est **potentiellement dangereux** pour l'utilisateur et les gens autour de lui. Une mauvaise utilisation de ce produit peut provoquer des accidents potentiellement mortels pour l'utilisateur ou autrui. Chaque utilisateur doit être en mesure d'utiliser le produit correctement.
02. Les utilisateurs sont **entièrement responsables** de l'utilisation de ce produit. Il est de leur responsabilité de vérifier le bon état de leur équipement, particulièrement les pièces d'usure avant chaque utilisation. Vérifiez le bon fonctionnement de votre largeur avant chaque décollage. Cela permet d'être sûr de son fonctionnement ainsi que d'assurer l'entraînement de l'utilisateur.
03. Le produit doit n'être utilisé qu'avec **les pièces d'origine** et ne doit pas être modifié
04. Il a été conçu pour des utilisateurs pesant entre 40 et 120 kg. Nous ne pouvons garantir son bon fonctionnement en dehors de ces plages de vent.
05. Ne faites pas de kite dans des conditions non adaptées, telles que les orages ou les vents de terre. Vérifiez les conditions météo avec attention et choisissez une taille d'aile adaptée.
06. Soyez au courant des dangers tels que les obstacles, les eaux trop peu profondes, les courants, les interdictions. Il est conseillé de discuter avec les autres utilisateurs connaissant bien le spot.
07. Gardez une marge de sécurité d'au moins deux fois la longueur des lignes sous votre vent et ne pratiquez jamais près d'autres personnes ou d'obstacles. Il est très dangereux de faire du kite à proximité de lignes électriques, de routes, d'un aéroport, d'une falaise etc...
08. Assurez vous de rester à la vue de quelqu'un qui est au courant que vous pratiquez. Ne sortez jamais seul en kite. Ne vous éloignez pas du bord plus loin que vos pouvez rentrer à la nage.
09. Une mauvaise utilisation des lignes est un risque important pour vous et les autres. Les lignes peuvent être dangereuses si vous touchez quelqu'un.
10. N'utilisez que des barres équipées d'un système de sécurité efficace. Utilisez un leash d'aile larguable pour pouvoir larguer tout le matériel en d'urgence.

02.01 Ne volez pas avec un kite

Un kite n'est pas conçu, testé et certifié pour voler. Voler avec un kite est illégal et n'est pas couvert par les assurances. **Voler avec un kite représente un risque mortel.**

03 INFORMATIONS GÉNÉRALES

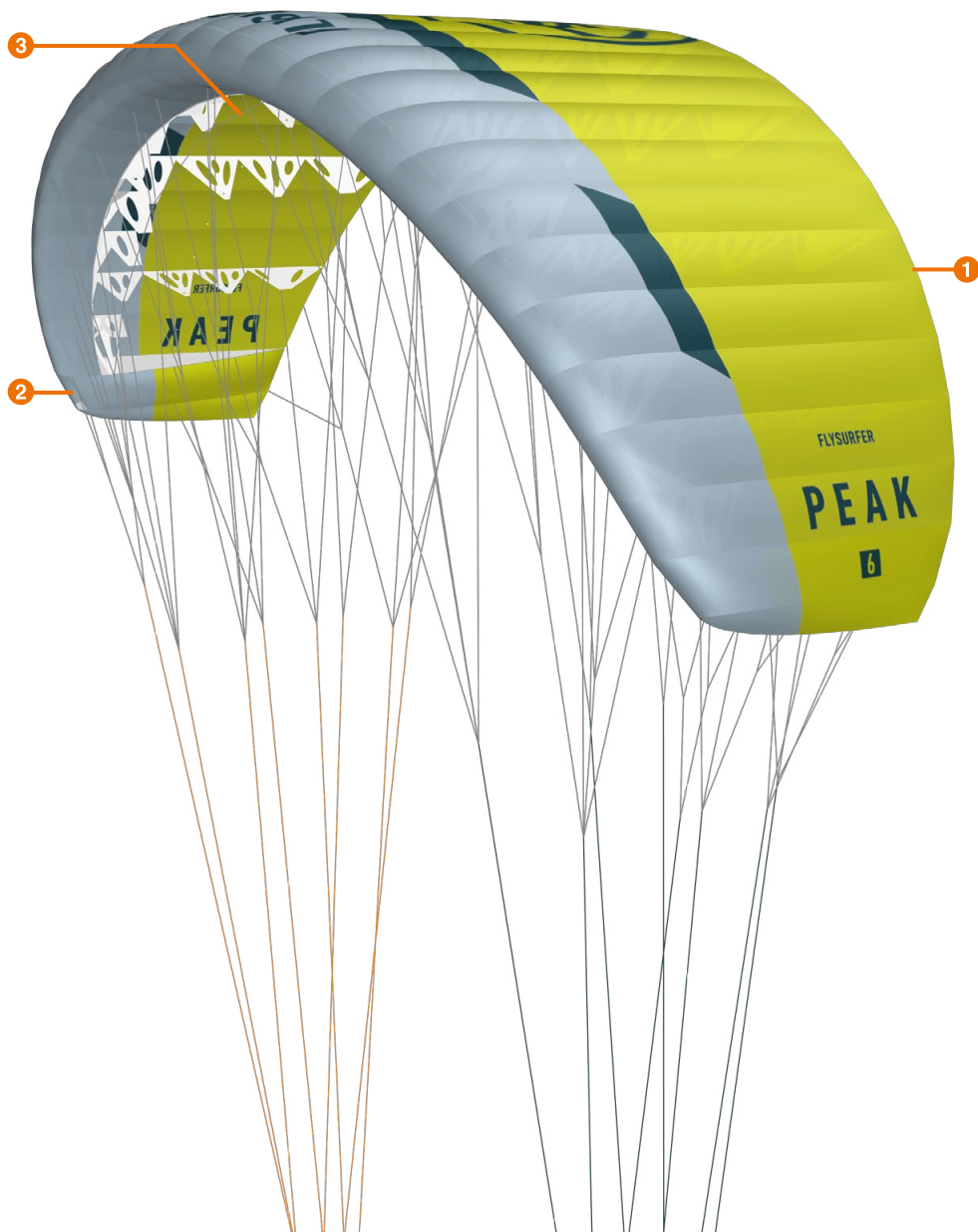

1 TX-Light Single Skin Concept

Le concept de simple surface possède un profil très porteur et un dépower très efficace. La réduction de poids améliore encore la stabilité, le drift et la maniabilité par vent faible. La mono peau permet d'utiliser le système B-safe et absorbe très bien les impacts. La durabilité vient non seulement du concept mais également des matériaux employés. Très résistant au vieillissement et à la déchirure, le TX-Light est un ripstop à triple trame très rigide pour 33g/m^2 , ce qui le rend idéal pour la construction de cette aile. Le bord d'attaque en tissu DLX+ (44g/m^2) protège contre le frottement. Chaque type de tissu permet d'optimiser les différentes parties de l'aile. Nous utilisons des enductions résistantes au UV et à l'eau pour améliorer l'écoulement de l'air quand l'aile est mouillée.

2 Hybrid Wingtip Technology

Le concept de simple surface possède un profil très porteur et un dépower très efficace. La réduction de poids améliore encore la stabilité, le drift et la maniabilité par vent faible. La mono peau permet d'utiliser le système B-safe et absorbe très bien les impacts. La durabilité vient non seulement du concept mais également des matériaux employés. Très résistant au vieillissement et à la déchirure, le TX-Light est un ripstop à triple trame très rigide pour 33g/m^2 , ce qui le rend idéal pour la construction de cette aile. Le bord d'attaque en tissu DLX+ (44g/m^2) protège contre le frottement. Chaque type de tissu permet d'optimiser les différentes parties de l'aile. Nous utilisons des enductions résistantes au UV et à l'eau pour améliorer l'écoulement de l'air quand l'aile est mouillée.

3 B-Safe System

Le système B-safe repose sur une ligne qui coulisse au niveau de l'étage des B du suspentage. Après activation de la sécurité, la barre remonte de 4m sur la 5^e ligne. L'aile est repliée horizontalement par le milieu et réduit la prise au vent au minimum. L'aile tombe doucement en drapeau. Après réactivation du système, vous pouvez redécoller en pleine fenêtre.

+ Camber Trim System

Les étages du suspentage sont contrôlés par un système de poulies qui fait varier non seulement l'angle d'incidence mais aussi la cambrure du profil. Ce système est réglable ce qui peut permettre de creuser ou d'aplatir le profil et modifier les caractéristiques de vol.

04 MANIPULATION



Une aile de kite doit être sécurisée même par vent faible. Un kite qui s'envole tout seul peut représenter un grave danger pour les personnes sous le vent. Pour optimiser la durée de vie de votre aile nous vous conseillons de ne pas la laisser flapper au sol trop longtemps.

04.01 Mise en place de l'aile

1 Déroulez votre aile sous le vent et sécurisez la avec un poids non coupant et assez lourd pour qu'elle ne s'envole pas toute seule.

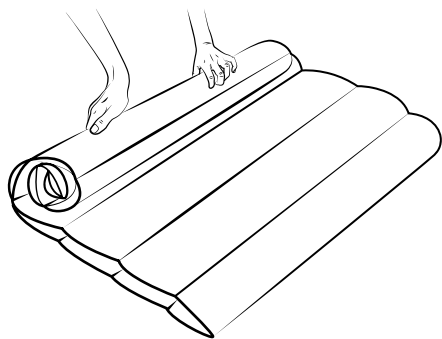

2 Placez la barre du côté du bord de fuite assez loin du bridage afin qu'elle ne s'emmêle pas dans les lignes et le bridage.

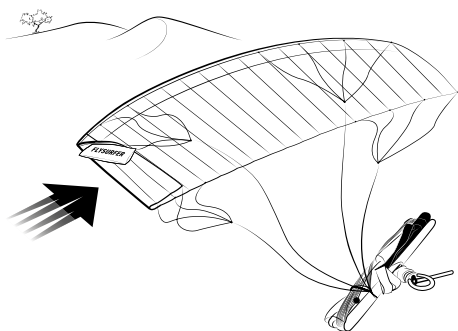

3 Assurez vous qu'aucune ligne n'ai fait le tour de votre aile. Vérifiez que les lignes et le bridage ne sont pas emmêlés, que tout est en bon état et qu'il n'y a pas de nœuds.

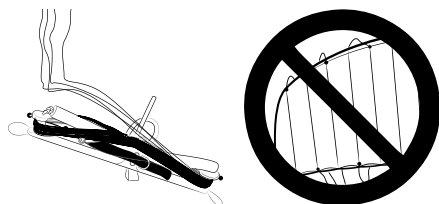

4 Vérifiez qu'il n'y ai pas de clés dans le bridage en commençant par le bord d'attaque.

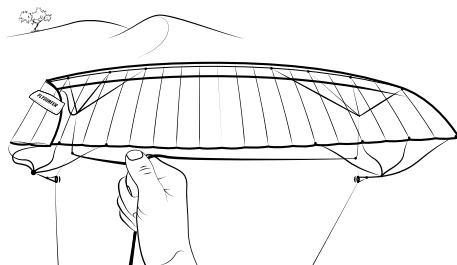

5 Quand la vérification est terminée placez les lignes avants au centre et les lignes arrière à l'extérieur. Sinon démêlez les lignes tel que décrit au chapitre correspondant.

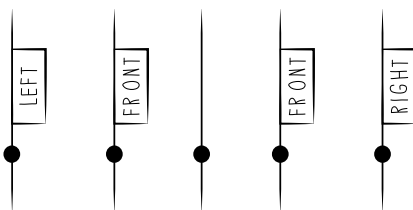

6 Vérifiez les lignes vers la barre, assurez vous qu'il n'y ai pas d'usure ou de nœud.

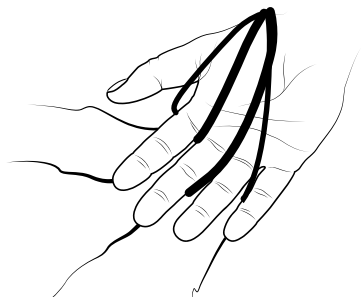

7 Si les lignes sont emmêlées, défaites les tours en tournant la barre. Attention à ce que les arrières soient bien à l'extérieur et les avants à l'intérieur.

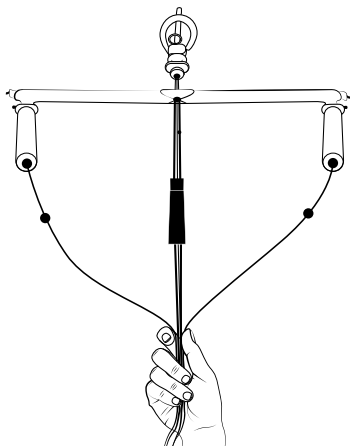

04.02 Démêler les lignes

Même un gros emmêlage peut être réglé rapidement avec la bonne méthode et il résulte probablement d'un mauvais rangement.

1 Enroulez les lignes jusqu'aux brides de poulies et fixez les à la barre avec une demi-clé ou les élastiques de la barre.

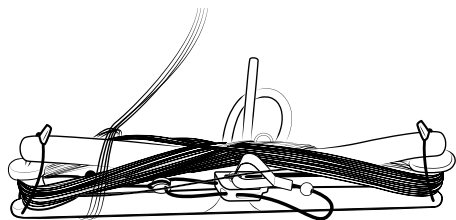

2 Si nécessaire, défaites les noeuds ou clés. Il est possible que le bridage d'un côté passe dans le bridage opposé. Dans ce cas passer la barre dans le bridage.



3 Mettez les lignes en légère tension et si besoin continuer à passer la barre là où il convient pour démêler.

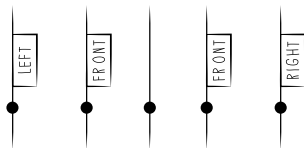

4 Déroulez les lignes et refaites la vérification.

04.03 Sécuriser l'aile au sol

1 Repliez l'aile en deux, les deux oreilles sous le vent afin que l'intrado et les lignes soient à l'intérieur. Posez un poids sur l'extrado côté bord d'attaque. Cette méthode évite le flappement dans le vent.

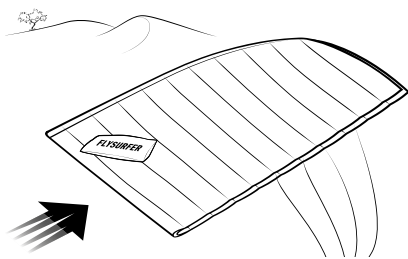

Conseil : Vous pouvez aussi procéder comme pour le décalage mais la méthode précédente est plus efficace par vent soutenu.

2 Assurez vous que les oreilles ne flappent pas trop, ce qui pourrait emmêler le bridage. Eventuellement mettez un poids sur les oreilles.

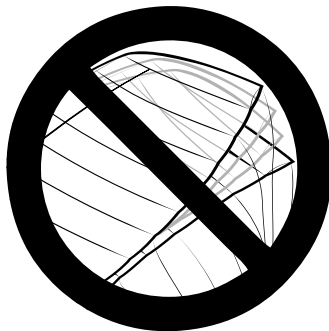

05 DÉCOLLAGE

Vérifiez les conditions et votre équipement, particulièrement le système de sécurité. N'utilisez pas une aile au delà de la plage de vent haute conseillée. Par vent fort nous conseillons de vous faire assister par quelqu'un qui vous tienne par le harnais. En décollant assurez vous bien qu'aucune ligne ne soit emmêlée ou prise dans un obstacle.

05.01 Décoller seul en bord de fenêtre

- 1 Positionnez votre aile au sol dans le sens du vent, et posez un poids sur l'oreille au vent que vous aurez repliée.

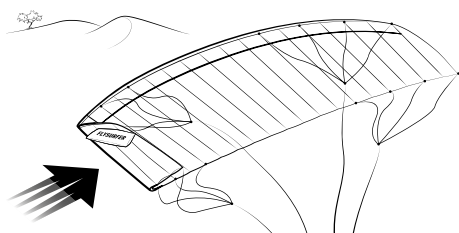

- 2 Positionnez la voile 15 à 30° sous votre vent, et mettez doucement les lignes en tension pour décoller.

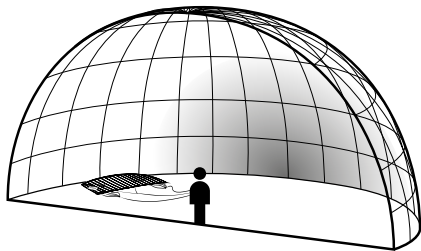

- 3 Attention à ce que l'oreille sous le vent ne dépasse pas le bord de fenêtre.



- 4 En reculant d'un pas la traction sur les avants va libérer le lesté sur le bord de fuite, et va faire décoller la voile.

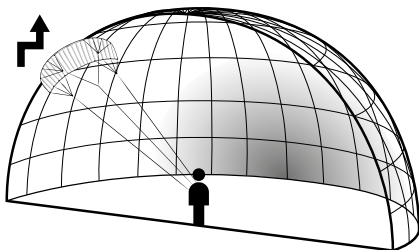

Vous pouvez éviter que les lignes ne coiffent l'oreille au vent en pliant le bout de l'oreille extrado vers le sol.

05.02 En bord de fenêtre avec un assistant

Il est important que l'assistant soit expérimenté ou que vous lui ayez expliqué correctement.

- 1 Il doit être positionné tenant l'aile en bord de fenêtre.

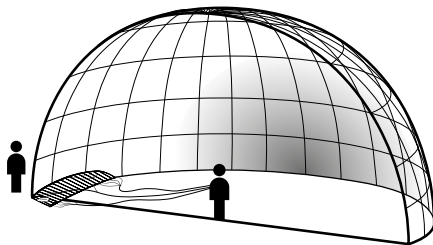

- 2 L'assistant tient l'aile par le centre du bord d'attaque face au vent. Lorsque l'aile prend sa forme, il décale ses mains vers une oreille, le kite s'ouvre complètement et il peut laisser l'aile s'envoler. Le kite ne touche alors plus le sol.

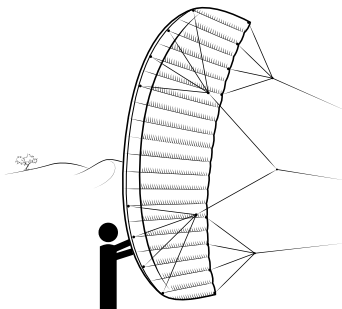

③ Prenez la barre et signalez à l'assistant qu'il peut lever l'aile. Vérifiez que les lignes ne sont pas emmêlées et dès que vous êtes prêt signalez à l'assistant qu'il peut lâcher l'aile.

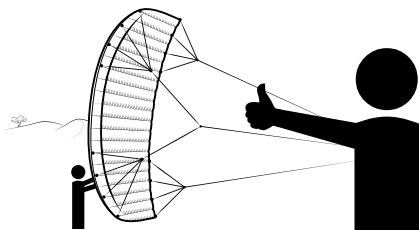

② Mettez vos lignes en tension pour que l'aile prenne l'air doucement. Faites un pas vers l'arrière pour libérer le poids du bord de fuite.

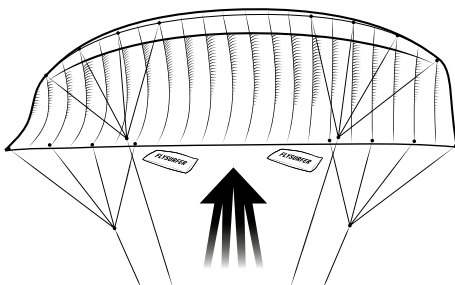

Remarque: l'assistant garde sa position, c'est vous qui devez vous déplacer pour être en bonne position par rapport au vent.

③ Choquer l'aile jusqu'à ce qu'elle arrive au zénith.

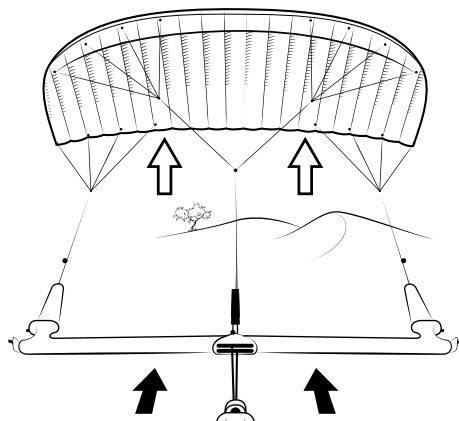

05.03 Pleine fenêtre

Important: Ne décollez l'aile en pleine fenêtre que par vent faible pour éviter de vous faire traîner sous le vent. gardez toujours une marge de sécurité sous votre vent.

① Après avoir préparé votre aile assurez vous de lester le bord de fuite avec un poids suffisant ou assez de neige ou de sable.

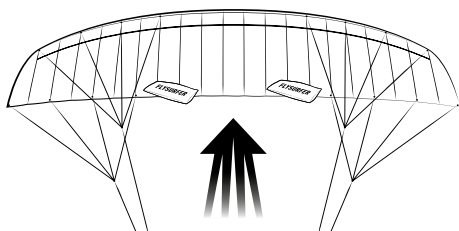

06 REDÉCOLLAGE

06.01 Redécollage en marche arrière

❶ Saisissez les prélièges arrière (rouge et verte) le plus loin de la barre possible, une ligne dans chaque main. Assurez vous que la barre soit dans le bon sens. Ne croisez pas les mains.

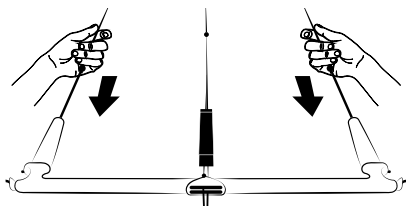

❷ Tirez sur les prélièges de façon progressive et constante. Si la voile reste collée bord d'attaque au sol, c'est que votre action sur les arrières n'est pas assez importante.

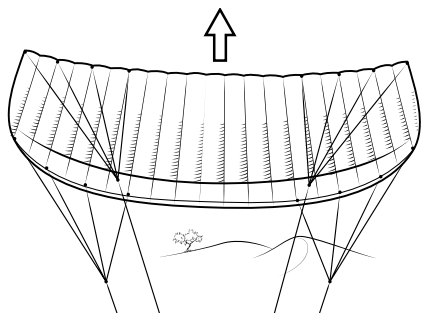

❸ Lorsque la voile est assez haut au dessus du sol (au moins la hauteur d'une demie aile qu'elle ait la place de pivoter), relâchez une des lignes et gardez la tension sur l'autre.

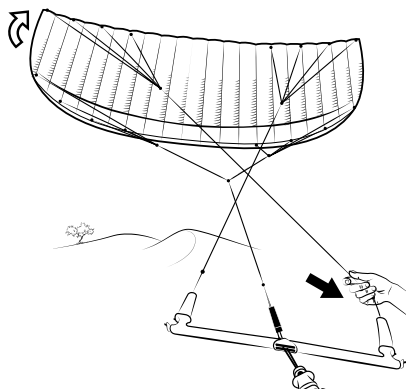

❹ La voile va pivoter sur elle même, relâchez la 2^e main et repositionnez vos mains sur la barre. Choquer lors de la remontée de la voile limitera la traction sous le vent.

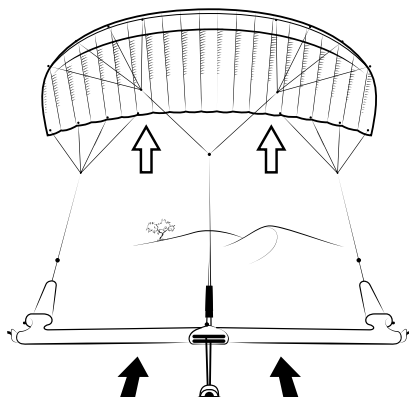

Conseil : Le redécollage en marche arrière est recommandé sur un support abrasif (sable dur, neige glacée etc..) pour limiter le frottement sur le sol.

06.02 Redécollage à une ligne

❶ Attrapez l'une des prélièges arrière au dessus du flotteur. En tirant sur cette ligne arrières la voile va se diriger vers le bord de fenêtre correspondant et maintenez la ligne jusqu'à ce que l'aile redécolle en bord de fenêtre.

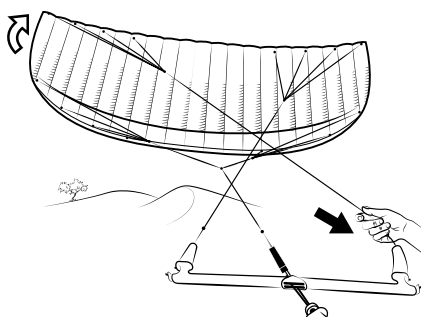

Si l'aile ne se dirige pas correctement vers le bord de fenêtre ou ne se relève pas du tout, essayez avec l'autre ligne arrière. Si cela ne suffit toujours pas essayez avec les deux lignes arrières.

❷ Dès que la voile redécolle conservez une action pour la faire remonter vers le zénith, choquer facilite la remontée de la voile une fois haut dessus du sol.

07 POSER L'AILE

07.01 Poser avec un assistant

❶ La façon la plus simple et la plus sûre est de se faire aider. Indiquez à un assistant qui sait comment poser votre aile que vous voulez poser. Il doit être positionné au vent de l'aile.

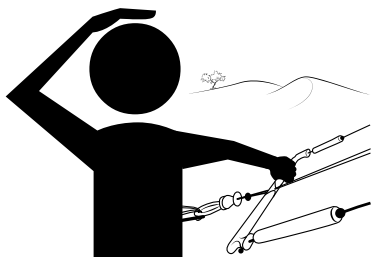

❷ Baissez votre voile vers le bord de fenêtre.

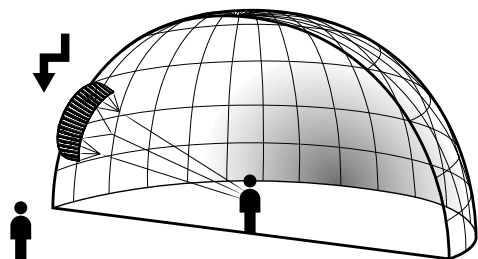

❸ L'assistant peut alors saisir l'oreille côté bord d'attaque.

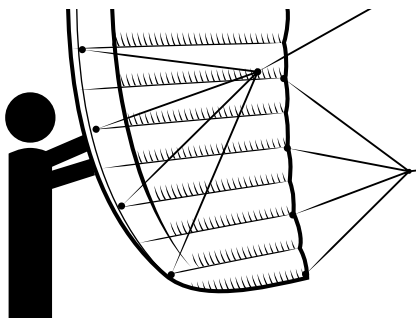

!!! **Attention, ne jamais attraper l'aile par les lignes.**

❹ Avancez vers l'assistant en maintenant de la tension sur la ligne arrière la plus haute. L'aile va se poser sous le vent de l'assistant.

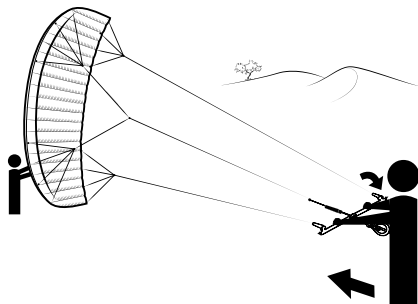

❺ Sécuriser l'aile tel que décrit dans „Sécuriser l'aile au sol”.

07.02 Poser sans assistant en bord de fenêtre



Attention: gardez toujours au moins 2 longueurs de ligne sous votre vent. Cette méthode doit être réservée au vent faible.

❶ Faites voler votre aile vers le bord de fenêtre.

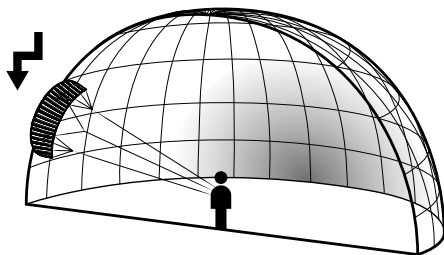

❷ Dirigez là vivement vers le sol pour que l'aile s'affale au sol.

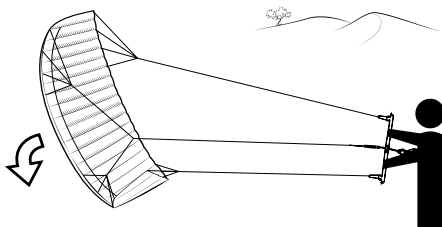

- 3 Allez rapidement sécuriser votre aile au sol.

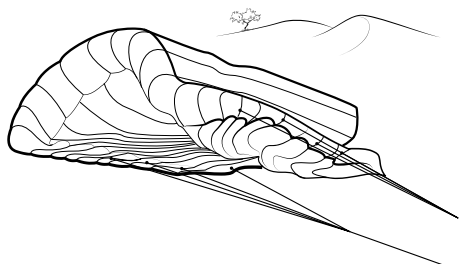

- 4 Sécurisez l'aile tel que décrit dans „Sécuriser l'aile au sol“.

07.03 Poser seul avec le système de sécurité

Assurez vous d'avoir assez d'espace pour ne pas endommager la voile.

- 1 Activez le largueur pour que l'aile se mette en sécurité. Vous pouvez aussi tirer sur la ligne de sécurité sans larguer.

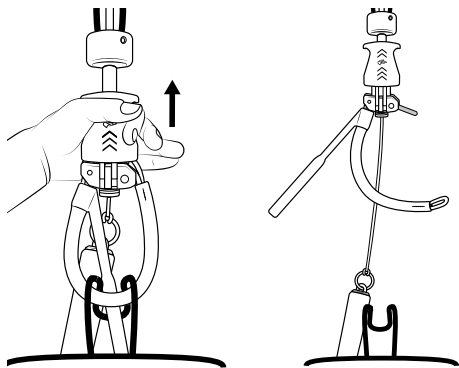

- 2 Fixez l'extrémité de la ligne de sécurité à un point fixe.
3 Sécurisez l'aile tel que décrit dans „Sécuriser l'aile au sol“.

Conseil: vous pouvez aussi faire décrocher l'aile en tirant sur les arrières.

08 SYSTÈME DE SÉCURITÉ

08.01 Sécurité sur un avant (FLS)

Par défaut les PEAK⁵ peuvent être utilisé avec le système de sécurité sur un avant (FLS). Nous conseillons d'utiliser une barre FLYSURFER pour assurer le bon fonctionnement du système FLS.

- 1 Après activation du largueur, la barre remonte jusqu'au noeud d'arrêt.

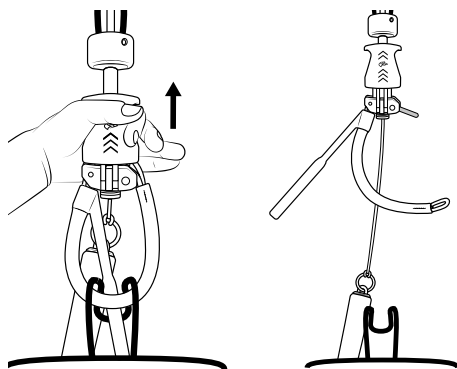

- 2 L'aile se met en drapeau maintenue par la ligne FLS.

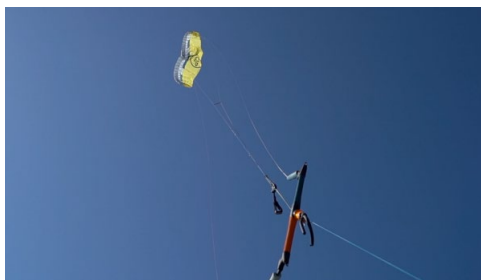

08.02 Système B-Safe (5è ligne)

Toutes les PEAK⁵ peuvent être utilisées avec le système B-Safe. Les brides à installer sur l'aile sont fournies avec le kite. Nous conseillons la barre CONNECT² pour assurer le bon fonctionnement du système B-Safe.

- 1 Après activation du largueur, la barre remonte le long de la 5è ligne en direction de l'aile jusqu'au noeud d'arrêt.

❷ L'aile se replie et se pose sans traction. Cette méthode est idéale pour poser seul. Le système B-Safe est le plus sûr, notamment pour une utilisation en montage!

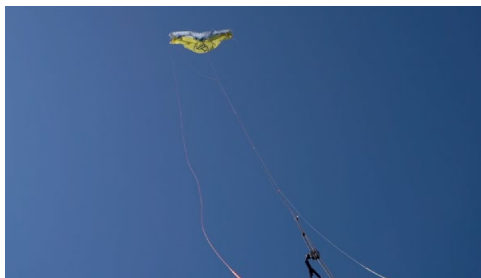

08.03 Réactiver l'aile

Une fois la sécurité activé, la voile peut facilement être remise en état de décoller.

Nous conseillons de lire le manuel de la barre en détail !

❶ Remontez le long de la Ligne de sécurité connectée à votre leash d'aile, jusqu'à arriver à la barre. Fixer la ligne de sécurité à votre crochet de harnais, ainsi vous pouvez remettre le chicken loop avec les deux mains.

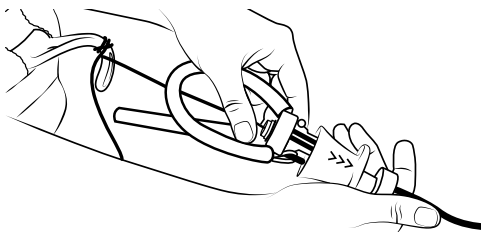

❷ Remettez le chicken loop sur votre boucle de harnais en remettant également le tchouch. Relâchez doucement la ligne de sécurité en vous assurant qu'elle ne s'entoure pas autour de vous et ne file pas trop rapidement entre vos doigts.

Conseil : peut que l'aile soit un peu emmêlée après activation de la sécurité, dans ce cas vous pouvez démêler en tirant sur l'une ou l'autre ligne arrière ou redéclencher la sécurité en cas de besoin.

09 URGENCES

En cas de situation d'urgence, il est important de ne pas paniquer et de réagir de façon raisonnée.



Dans des conditions de vent irrégulières ou perturbées, le kite peut dépasser le bord de fenêtre ou le zénith. Une pression sur la barre permet de contrôler l'avancée de la voile et la freiner pour éviter qu'elle n'accélère et n'aille trop loin.



Si le centre du bord d'attaque de votre voile se retourne face à vous (fermeture) activez votre sécurité, car lors de la réouverture la traction peut être très violente. En tout cas préparez vous à être tiré sous le vent.



Si votre voile recule trop jusqu'à risquer de tomber bord de fuite face au sol, il faut choquer et si ça ne suffit pas tirer sur les lignes avant (par exemple au niveau du trim).



Si par vent OFFshore vous êtes tracté vers le large par une aile qui n'est plus redécollable, il est préférable de laisser votre matériel et de rentrer à la nage. Par des conditions non OFFshore, il est plus prudent de rester connecté à son aile.



Attention: On peut facilement s'emmeler dans ses lignes, évitez de nager trop près des lignes et ayez toujours un couteau pour pouvoir vous défaire des lignes en cas de besoin.

10 RANGER L'AILE

Il est possible de ranger rapidement sa voile dans le sac. Il est important de laisser les suspentes rangées à l'intérieur de la voile afin d'éviter que la barre ne puisse s'emmêler dans les brides.

1 Les lignes doivent être enroulées sur la barre jusqu'aux lignes de poulies et bloquées à l'aide d'une demie clé ou de l'élastique. L'ensemble barre et ligne doit être gardé éloigné des brides.

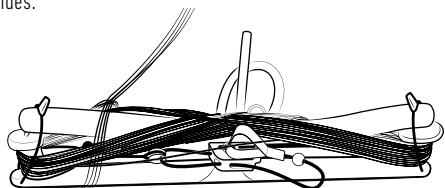

2 Repliez la voile en deux, oreille contre oreille, attention à ce qu'aucune bride ne fasse le tour de la voile.

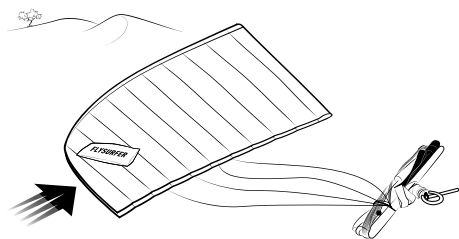

Conseil: Si votre barre est humide en fin de session, vous pouvez la laisser complètement hors de la voile, rouler sans la barre et laisser la barre à l'extérieur du sac de transport.

3 Positionnez la barre sur une oreille contre l'extrados.

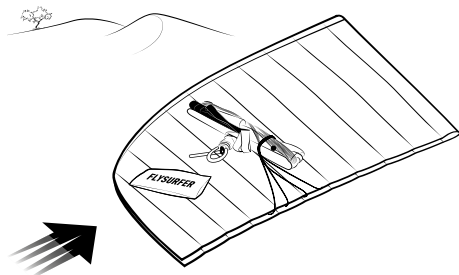

4 Mettez les brides à l'intérieur de l'aile.

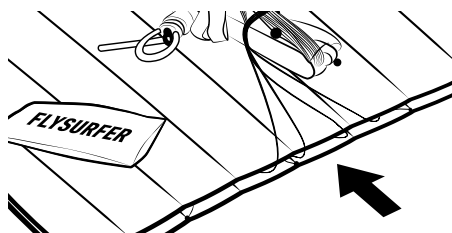

5 Roulez la voile oreille contre oreille autour de la barre. Attention de rouler sur un endroit non abrasif pour éviter les déchirures.

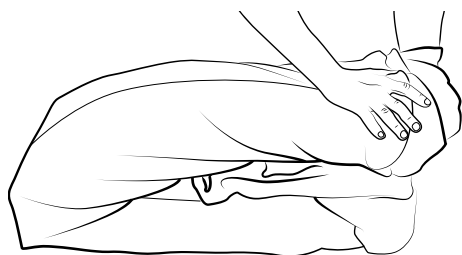

11 ENTRETIEN

Les ailes flysurfer sont durables et résistantes aux UV et au sel, dans la mesure du raisonnable. Avec certaines attentions vous pourrez en optimiser la durée de vie. Les couleurs peuvent subir l'effet des exposition UV extrêmes, le tissu peut se salir, ce qui n'a aucune influence sur les qualité de vol.

Ne laissez pas votre aile exposée au soleil et intempéries inutilement.

Ranger son aile après la session ou une longue pause limite l'exposition au soleil et au vent et maximise la durée de vie de l'aile.

Séchage

N'entreposez jamais votre aile mouillée pour une longue période, cela abîme le tissu, les couleurs et les pièces métalliques. Ce qui n'a pas forcément d'effet sur les performances, sauf à laisser la moisissure s'attaquer à l'enduction de la voile, la rendant poreuse.

Rinçage

Rincer de temps en temps votre voile à l'eau claire peut aider, mais pas de détergents ou produits chimiques, et surtout un bon séchage à l'air.

Vérifications

Vérifiez votre aile régulièrement, lignes, connections, barre, largueur. Une pièce en mauvais état peut causer des accidents et dégâts.

12 MONTER LE SYSTÈME B-SAFE

12.01 Conversion de la barre CONNECT² de 4ligne avec sécurité FLS à 5lignes avec le système B-Safe

La CONNECT² est livrée en 4 lignes avec FLS (sécurité sur un avant). Sortez la 5^e ligne B-safe du sac de la barre.



❶ Déroulez les lignes de la barre jusqu'à la connection des lignes avants.



❷ Ouvrez la connection entre la ligne de connection des avants et la ligne des avants. Retirez avec précaution la ligne avant.

Attention : retirez les lignes avec précaution pour limiter la friction et ne pas endommager les lignes.

❸ Connecter la ligne avant avec la ligne de connection des avant par un double loop.



!!!

Ce réglage des avants est nécessaire pour assurer une longueur totale égale.

❹ Passez la ligne avant dans le loop et mettez les lignes en tension pour serrer la connection.



5 Déconnectez le Pigtail de la 2^e ligne avant et passez le dans l'anneau de la ligne de connection avant.



6 Déconnectez la 2^e ligne avant du Pigtail B-Safe.



7 Connectez la 2^e ligne avant avec une tête d'alouette sous l'anneau de la ligne de connection des avants. Mettez en tension pour serrer la connection.



8 Connectez le Pigtail de la 2^e ligne avant. Les 2 avants sont prêt.

9 Déroulez les deux lignes B-Safe de 5,1m de la plaquette carton. Ces lignes sont déjà connectée pour faire une ligne B-Safe de 10m. Connectez le Pigtail B-Safe avec les 10m de B-Safe.



Note: Laissez la partie où les 5,1m de B-Safe sont connectées en tre elles au réglage standard. Le réglage peut être utilisé pour rallonger la longueur totale de la ligne B-safe après utilisation intensive.



10 Déroulez les 7m de ligne B-Safe de la plaquette Carton. Connectez ces 7m au bout des 10m de B-safe



Assurez vous que les connection sont bien serrée.

11 Passez les 17m de B-Safe dans l'anneau de la ligne de connection avant.



Attention : the Pigtail B-Safe avec un double loop ne doit pas pas passer dans l'anneau.

La CONNECT² est maintenant prête à être utilisée en 5 lignes.

12.02 Montage des brides B-Safe sur la PEAK⁵

1 Sortez la plaquette avec les brides B-Safe du sac de la PEAK⁵. Passez les deux brides dans la boucle à l'extrémité de la ligne B-Safe de la barre CONNECT².



Note : Vous pouvez faire un noeud à l'extrémité de la ligne B-Safe de la barre afin de connecter les brides B-Safe de l'aile avec une tête d'alouette. Cette methode doit être utilisée si vous utilisez une même barre pour plusieurs ailes.

2 Pliez la PEAK⁵ au sol. En commençant par le milieu de l'aile soulevez l'étage de suspentage A de chaque côté.

Conseil: Passez en dessous du niveau des A et levez le au dessus de votre tête. Posez le sur votre épaule qui pinte vers le milieu de l'aile.

3 La ligne B-safe passent au travers des anneaux intégrés dans les nervures au niveau de l'étage B. Cherchez les petites boucles de connection rouges (LCL) et connectez les brides B-Safe par une tête d'alouette.



4 Vérifiez que les brides B-Safe circulent librement sous le niveau de l'atage des A. Faites la même chose de l'autre côté de l'aile.



13 ENTRETIEN

Les pièces d'usures sont les bouts de border-choquer, les extrémités de ligne de sécurité, les lignes qui passent dans les poulies. En fonction de votre usage les lignes principales avant et arrière et potentiellement d'autres pièces peuvent être remplacées sur votre voile au cours de sa durée de vie. Un mauvais entretien peut endommager l'aile et l'exclure de la garantie constructeur.

13.01 Remplacer les lignes de poulies

Les Sparepart Lines sont les lignes jaunes qui passent dans les poulies. Elles doivent être remplacées lorsqu'elles présentent des signes d'usure. Les poulies doivent également être changées si elles présentent des signes d'usure.

Avant de changer les SPL faites un mixer test et notez votre réglage. Une fois les poulies changées il faudra refaire un mixer test et vous pouvez rétablir votre réglage initial.

Conseil: Changez un côté à la fois, cela peut vous servir d'exemple.

1 Étendez la voile en vous assurant que les lignes ne sont pas croisées.

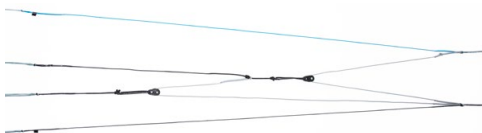

2 Déconnectez les lignes avant et arrière d'un des côtés. Défaites les lignes FrontMain et BackMain.



3 Retirez l'ancienne SPL de la poulie. Toujours changez les 2 SPL de chaque côté.

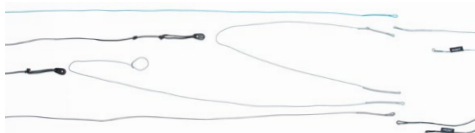

4 Faites d'abord un tête d'alouette à l'extrémité.



5 Passez la poulie dans la boucle.



6 Serrez la tête d'alouette.



7 Reconnectez la nouvelle SPL de la même façon que l'ancienne.



8 La SPL la plus longue a un noeud d'arrêt qui l'empêche de passer dans la poulie. Passez l'anneau dans la boucle et reconnectez FrontMain et BackMain.

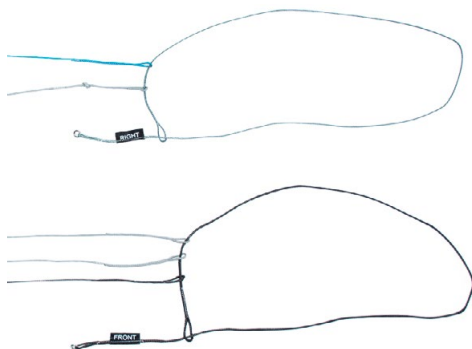

9 Reconnectez les lignes et faites la même procédure de l'autre côté.

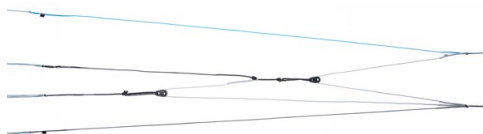

Attention : après avoir changé les SPL refaites un mixer test.

13.02 Fusibles

Les fusibles (Little Connection Lines) permettent de facilement remplacer une bride et sont conçus pour casse avant la ligne ou le tissu. S'ils cassent vous pouvez facilement les remplacer par un identique.



13.03 Réparer le tissu

Si vous faites un accroc, nous avons inclus un kit de réparation. La surface à réparer doit être propre et sèche. Vous pouvez réparer temporairement avec du spi autocollant en collant à l'intérieur et en arrondissant les angles du spi autocollant. Vous pouvez obtenir un spi spécial pour le tissu X-Light auprès de votre revendeur ou de la marque. Nous pouvons faire des réparations professionnelles en remplaçant une partie ou tout un panneau pour que la réparation ne soit pas visible.

Conseil: si la déchirure est à moins de 5cm d'une couture nous conseillons de faire une couture.

14 TRIMMING

Étant donnée que les lignes et suspente subissent des variations de longueur avec le temps (principalement en raccourcissant), FLYSURFER a conçu ses ailes de sorte qu'il soit possible de régler les caractéristiques de vol de la voile.

14.01 Mixer

Les différents étages du suspentage sont contrôlés par le „mixer“ qui fait varier la cambrure du profil. Le mixer se compose de 2 anneaux de réglages sur les niveaux B et C.

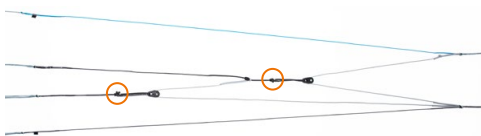

14.02 Camber Trim System

1 Alignez les deux drapeaux A et Z.



2 Mettez en tension en fixer les extrémités (ou faites les tenir par un assitant). Cette position de A et Z doit être conservée pendant toute l'opération.



15 RÉPARATIONS ET PIÈCES DÉTACHÉES

Les réparations peuvent être effectuées par l'atelier situé dans nos locaux principaux en Allemagne ou par un réparateur agréé dans votre pays. Toutes les pièces détachées d'origine peuvent être commandées directement sur notre magasin en ligne shop.flysurfer.com

- 3 Vérifiez que C est aligné avec A et Z.



- 4 Si ce n'est pas le cas vous pouvez le déplacer en utilisant l'anneau au dessus de la poulie des C.



Conseil: déplacer C de 2cm va déplacer B de 1cm dans la même direction, donc il faut toujours commencer par régler C.

- 5 Vérifiez que B est aligné avec A, C et Z.



- 6 Si ce n'est pas le cas vous pouvez le déplacer en utilisant l'anneau au dessus de la poulie des B.



- 7 Assurez vous que tous le noeuds sont bien serrés.

Conseil: Lorsque tous les niveaux son alignés, il suffit de bouger un peu C pour obtenir un réglage un peu plus performant (B et C vers l'aile) ou un peu plus stable (B et C vers la barre)

14.03 Réglage optimal des lignes

Les lignes arrières rétrécissent avec le temps par rapport aux lignes avants. Sous les flotteurs les lignes arrières peuvent être rallongées en déplaçant un noeud. Si vous devez trimmer pour que l'aile monte normalement au zenith alors il faut rallonger les arrières.



FLYSURFER

FLYSURFER Kiteboarding
Brand of Skywalk GmbH & Co. KG
Windeckstr. 4
83250 Marquartstein, GERMANY