



FLYSURFER

MANUAL DE USUARIO VIRON³

ES

CONTENIDOS

01	Notas de seguridad	4
01.01	No volar con el kite.....	4
01.02	Posición del anillo (stopper ring)	5
02	Información general del kite	6
03	Manejo	8
03.01	Preparar el kite foil.....	8
03.02	Desenredar la brida.....	9
03.03	Asegurar el kite foil.....	10
04	Despegue	10
04.01	Despegue en autonomía al borde de la ventana de vuelo.....	10
04.02	Borde de la ventana de viento con un ayudante en un kite foil	11
05	Redespegue	12
05.01	Despegue de espaldas	12
05.02	Redespegue con una línea	12
05.03	Drenaje.....	13
06	Aterrizaje	13
06.01	Aterrizaje con un asistente	13
06.02	Aterrizaje en autonomía mediante backstall.....	14
07	Sistema de seguridad	15
07.01	Reactivar la cometa.....	15
08	Emergencias	16
08.01	Autorescate con un kite foil.....	16
09	Guardar el equipo	17
10	Cuidado de la cometa	18
11	Mantenimiento	19
11.01	Reparar la tela	19
12	Trimming (Recorte)	19
12.01	Trim óptimo de las líneas de vuelo.....	19

01 NOTAS DE SEGURIDAD

Lee con atención toda la Guía del Equipo antes de usar el kite y sigue rigurosamente los procedimientos que se indican. **Las siguientes instrucciones de seguridad son solo guías y no pretenden cubrir todas las situaciones posibles.**

01. El kitesurf es **un deporte potencialmente peligroso** que conlleva riesgos para los atletas y las personas que lo rodean. El uso inadecuado de este producto puede causar lesiones graves e incluso la muerte del usuario o de terceros. Cada usuario debe contar con la aprobación de una escuela de kitesurf de FLYSURFER o de un vendedor de FLYSURFER.
02. El usuario es el **único responsable** por su propia seguridad y la de terceros al usar este producto. Antes de cada sesión de kitesurf, el usuario debe inspeccionar su equipo para detectar cualquier tipo de deterioro, en especial piezas desgastadas. Verifique el buen funcionamiento del sistema de liberación rápida antes de cada despegue. De esta forma, el deportista se asegura de que el sistema funciona correctamente y refuerza su instinto de liberación.
03. El producto solo se podrá utilizar con **repuestos originales** y no se podrá modificar.
04. Este producto ha sido diseñado para corredores con un peso de entre 40 y 120 kg. No podemos garantizar el funcionamiento adecuado del producto fuera de este rango de peso.
05. Nunca practiques kitesurf en condiciones climáticas inapropiadas, como en frentes de tormenta, con rayos o vientos del mar. Verifica las condiciones meteorológicas y elige el tamaño de la cometa que corresponda.
06. Visita el sitio de kitesurf antes de realizar la actividad. Asegúrate de conocer cualquier riesgo y peligro, ya sean obstáculos, bajos, corrientes o prohibiciones. Además, averigua si un equipo de rescate se encuentra disponible en caso de emergencia. Siempre se recomienda consultar a las personas (locales) que conocen bien el área.
07. Mantén un margen de seguridad de al menos dos longitudes de línea a favor del viento y nunca practiques kitesurf cerca de personas u obstáculos. Practicar kitesurf cerca de líneas eléctricas, rutas, aeropuertos, acantilados, etc. es extremadamente peligroso.
08. Asegúrate de que alguien te esté mirando y de que haya ayuda disponible en caso de ser necesario. Nunca salgas solo, ni te alejes de la orilla a una distancia desde la cual no puedas volver nadando.
09. El uso incorrecto de las líneas implica un alto riesgo de lesión tanto para el usuario como para terceros. Las partes del cuerpo que queden enredadas en las líneas de la cometa podrán sufrir lesiones o quemaduras graves.
10. Solo usa barras que cuenten con un sistema de seguridad que puedas abrir en situaciones de emergencia. Usa una correa de liberación rápida para poder desconectar tu cuerpo del producto en caso de emergencia.

01.01 No volar con el kite

Un kite no se ha diseñado, testeado ni aprobado para uso como aeronave o dispositivo volador. El uso de un kite como dispositivo volador es ilegal y el seguro no lo cubrirá. **¡Volar con este producto puede causar la muerte!**

01.02 Posición del anillo (stopper ring)

Se debe verificar la posición del stopper ring en la línea de seguridad de la barra CONNECT y, de ser necesario, debe ajustarse cuando se cambie a otro kite o a un kite de diferente tamaño. La posición correcta del anillo se especifica en el plano del kite.

La barra CONNECT en el paquete „Ready to Fly” del VIRON3 se entrega con las siguientes posiciones del stopper ring (medido desde el extremo inferior de la línea de seguridad):

VIRON³ 4 = 2,30 m

VIRON³ 6 = 2,80 m

VIRON³ 8 = con la posición estándar de 3,05 m

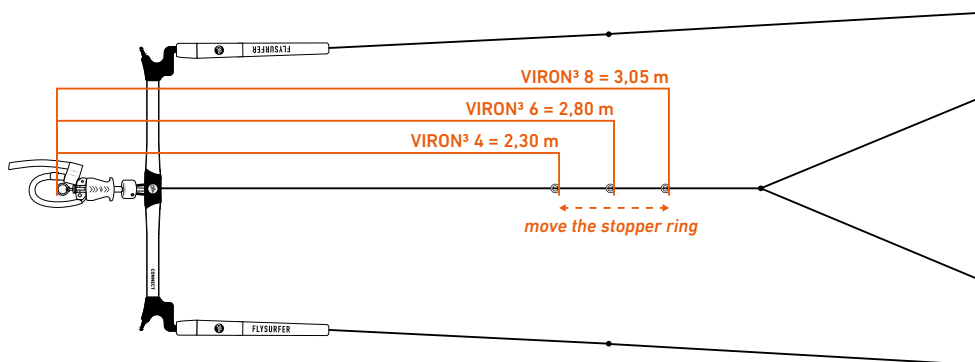

02 INFORMACIÓN GENERAL DEL KITE

6

ESPAÑOL

INFORMACIÓN GENERAL DEL KITE

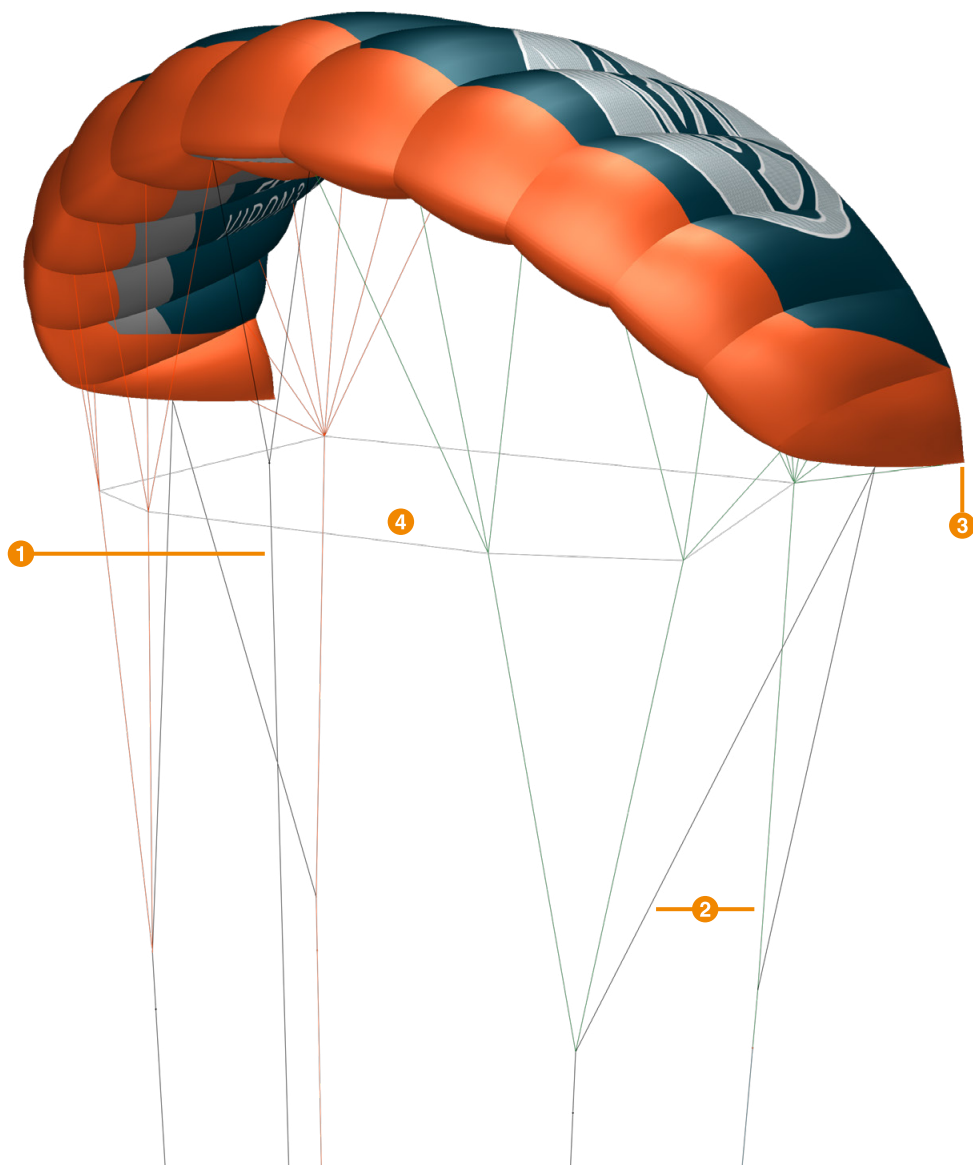

1 SISTEMA DE SEGURIDAD B-SAFE

El sistema de seguridad B-Safe está guiado por anillos deslizantes a lo largo de la línea del nivel A. Al activar el quick release, la barra se desliza hasta la 5ta línea y el kite se pliega horizontalmente en el medio. Esto elimina la presión sobre el kite y permite bajarlo por la ventana de viento. El VIRON3 puede reactivarse cuando se necesite y está listo para redespegar en segundos.

2 BRIDA SIMPLIFICADA (A+Z)

El sistema simplificado cuenta con una brida en el nivel A, así como con una brida en el nivel de freno (Z) y viene sin un sistema de polea (mixer). La conexión directa de las líneas de vuelo genera fuerza liviana en la barra para un fácil manejo. El kite usa poleas en cada punta de ala para mejorar la respuesta cuando al direccionar. Su excelente reducción de potencia se debe en gran parte al aplanamiento del borde de ataque que reduce la elevación. Esta combinación de funciones no deja que el VIRON3 acelere abruptamente y, de esta forma, aumenta en forma considerable el control en vientos fuertes y hace que el ala sea más previsible.

3 SISTEMA DE DRENAJE AUTOMÁTICO

El VIRON3 tiene una gran entrada de aire que llega hasta el borde de fuga y evita en gran medida el ingreso de agua. El sistema de drenaje está integrado en todo el borde de fuga y termina en la forma de aperturas del ancho de una mano en ambas puntas del ala. Esto permite el drenaje automático del agua y la arena desde el kite, sin afectar su comportamiento de vuelo.

4 LÍNEA ANTI-INVERSIÓN

La línea anti-inversión es otra función de seguridad que evita que el ala se invierta cuando el sistema de seguridad B-Safe se activa. Esto garantiza un redespegue fácil y seguro.

+ REDESPEGUE AUTOMÁTICO

El VIRON3 es el único foil kite de célula cerrada con un redespegue automático eficaz. La forma y el perfil grueso del VIRON3 hacen que pueda redespegar con muy poco esfuerzo al girar la barra. ¡Es ideal para niños!

+ TECNOLOGÍA DE ABSORCIÓN DE IMPACTO

El VIRON3 tiene una gran entrada de aire que llega hasta el borde de fuga y evita en gran medida el ingreso de agua. El sistema de drenaje está integrado en todo el borde de fuga y termina en la forma de aperturas del ancho de una mano en ambas puntas del ala. Esto permite el drenaje automático del agua y la arena desde el kite, sin afectar su comportamiento de vuelo.

+ INFLADO MEJORADO

FLYSURFER mejoró significativamente el inflado del VIRON3 al incluir la tecnología sharknose en el borde de ataque con rigidificadores sobre la válvula de ingreso de aire. Estos permiten que el kite forme su perfil de ala rápidamente y mantienen una presión dinámica óptima durante el giro. El arranque y el re arranque desde el agua son más rápidos y hay mayor control sobre el ala.

03 MANEJO



La cometa debe asegurarse adecuadamente, incluso si el viento es ligero. Una cometa fuera de control constituye un peligro grave para las personas que se encuentran en la dirección del viento. Para asegurar la larga duración de la cometa, recomendamos no dejarlo ondeando bajo el sol y el viento por periodos largos.

03.01 Preparar el kite foil

1 Despliegue la cometa sobre una superficie libre de cualquier objeto duro o filoso. Desenrolle la cometa hacia abajo en la dirección del viento y sujétela con algún objeto sin bordes filosos con suficiente peso como para mantenerla en el suelo, según el tipo de viento. Coloque la barra a una distancia suficiente de todas las líneas de la brida en el borde de fuga del kite. Asegúrese de que la barra no pueda caerse ni engancharse entre las bridas.

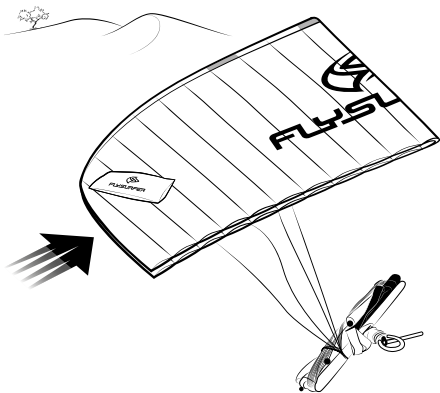

2 Abra la cometa y, en caso de ser necesario, cierre las válvulas de desinflado. Desenrolle las líneas de la barra mientras se aleja caminando de la cometa.

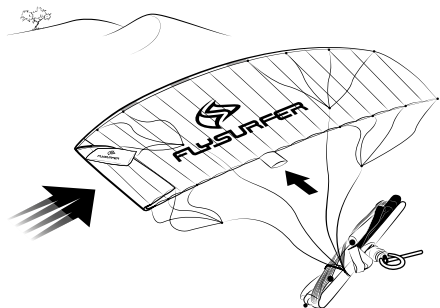

3 Verifique que la brida no esté enredada. Asegúrese de que las líneas no estén enganchadas en la parte trasera de la cometa.

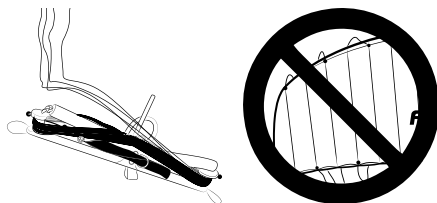

4 Comience desde el borde de ataque mientras sostiene las líneas centrales para inspeccionar visualmente la brida paso a paso.

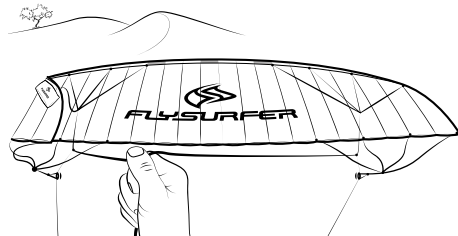

5 Cuando la brida esté ordenada, coloque las líneas delanteras en el interior, las líneas de dirección en el exterior, y la línea B-Safe fina en el medio. Si no, siga los consejos de la sección "Desenredar la brida".

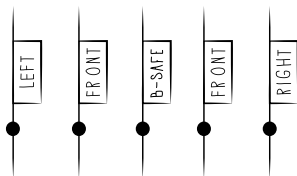

6 Desenrede las líneas de vuelo. Verifique que no estén dañadas y que no tengan nudos.

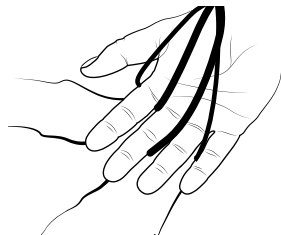

Excepción: En la línea de seguridad B-Safe hay un anillo (stopper ring) que evita que la barra se deslice demasiado cuando se libera.

7 Si las líneas siguen estando torcidas, enderécelas girando la barra. Es posible (especialmente si no fue cuidadoso al guardar el equipo o preparar la cometa) que deba volver a pasar la barra a través de las líneas para desenrollaras.

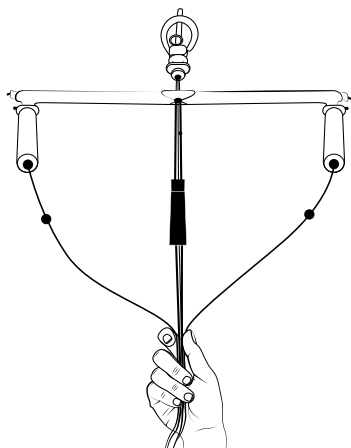

03.02 Desenredar la brida

Hasta una brida muy enredada puede desenredarse rápidamente con la técnica adecuada. Si la brida está enredada, es probable que sea consecuencia de errores cometidos al guardar o preparar la cometa.

1 Enrolle las líneas en la barra hasta acercarse al mixer y asegure las líneas con un medio nudo y/o la cuerda elástica.

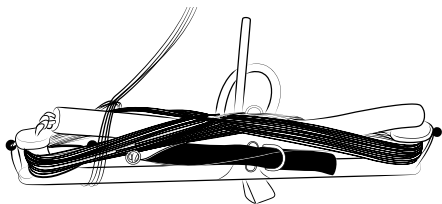

2 Deshaga cualquier círculo, nudo o aglomeración que se haya formado.



3 Si la brida está enredada, las líneas de un lado de la brida correrán a través de las líneas del otro lado.

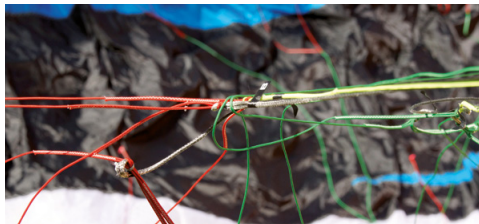

4 Pase la barra por estas líneas a través de la brida.



5 Vuelva a tensionar la brida ligeramente para verificar que no esté enredada. En caso de ser necesario, repita el último paso hasta que las bridas derechas e izquierdas estén separadas.

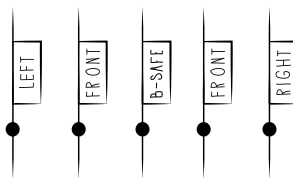

6 Desenrolle las líneas de la barra y verifique que no estén enredadas como se indicó en los pasos anteriores.

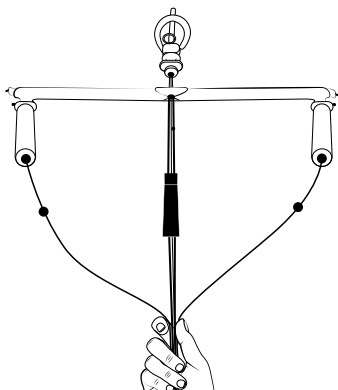

03.03 Asegurar el kite foil

❶ Pliegue la cometa al medio y deje que las puntas caigan en la dirección del viento. La vela inferior y la brida mirarán hacia adentro. Coloque peso sobre la cometa en el tercio delantero de la vela superior. Con este método, se evita que las puntas aleteen con el viento. Además, abrir la(s) válvula(s) de desinflado también puede servir.

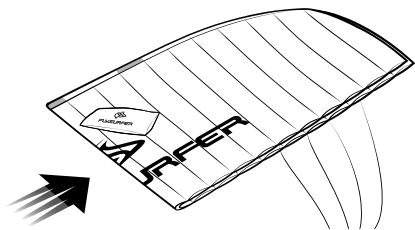

Consejo: La cometa también se puede asegurar con el mismo método que se describe para el despegue. Sin embargo, se ha demostrado que el método anterior mantiene la cometa más quieta con vientos más fuertes.

❷ Asegúrese de que las puntas no aleteen demasiado, ya que este movimiento puede causar que la brida se enrede. Las puntas pueden asegurarse con un poco de arena u otro objeto adecuado.

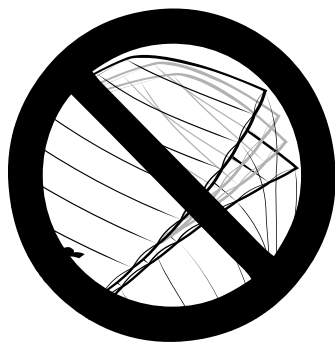

❸ Abra las válvulas de desinflado para que la cometa desinflada aletee menos en el suelo.

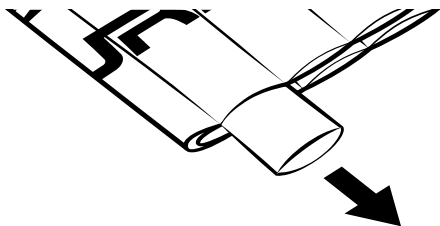

04 DESPEGUE

Además de verificar las condiciones meteorológicas y del viento, inspeccione todo el equipo, en especial el sistema de seguridad, antes del despegue. No use el equipo fuera de su rango de viento máximo recomendado. Cuando despegue en condiciones de vientos fuertes, recomendamos tener un asistente que lo sostenga desde la parte trasera de su arnés. Durante el despegue, siempre verifique que las líneas de la brida no se enganchen ni se enreden.

04.01 Despegue en autonomía al borde de la ventana de vuelo

❶ Coloque la cometa a 90° del viento. Pliegue la punta del barlovento y asegúrela cerca del borde de ataque.

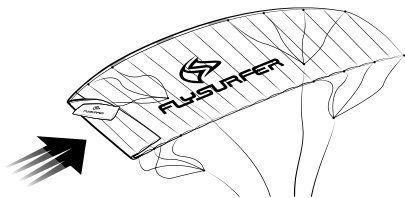

❷ Pre-infle la cometa al menos hasta la mitad para tener más control durante el despegue. La cometa debe posicionarse a 15-30° en la dirección del viento cuando tensiona lentamente las líneas para el despegue.

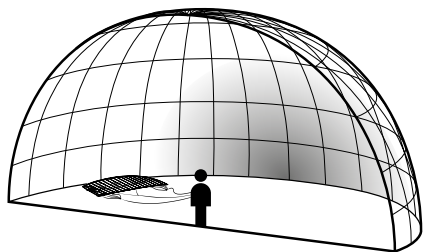

❸ Camine un poco en la dirección del viento para que la cometa se infle.

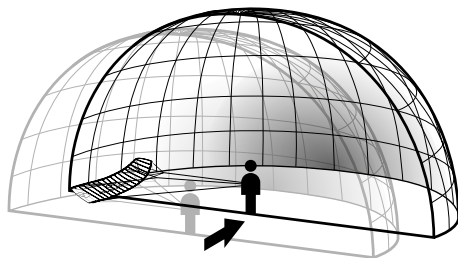

- 4 Asegúrese de que la punta de sotavento no se doble a barlovento.



- 5 Remueva la arena o el objeto que asegura la cometa para soltarla, de un paso hacia atrás para alejarse de la cometa y guíela con cuidado.

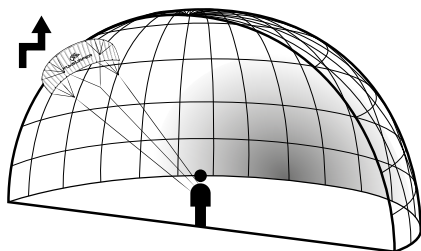

Consejo: Puede evitar que las líneas se enganchen en la punta inferior volviendo a doblar la punta y asegurando el segundo pliegue con arena, por ejemplo.

04.02 Borde de la ventana de viento con un ayudante en un kite foil

Es importante que su ayudante tenga experiencia en este tipo de técnica y que usted le explique cómo se lleva a cabo.

- 1 La cometa y el ayudante deberán posicionarse exactamente en el borde de la ventana.

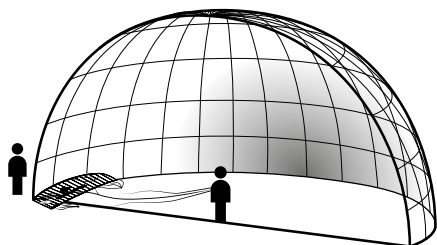

- 2 El ayudante comienza en el centro de la cometa y sostiene varias entradas de aire en la dirección del viento. A medida que la cometa se infla, el ayudante lentamente baja sus manos por el borde de ataque de la cometa y deja que las partes infladas se eleven. En este momento, la punta inferior ya no debe tocar el suelo.

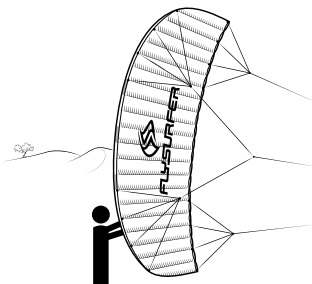

Consejo: ¡Pre-infle suficientemente la cometa!

- 3 Cuando la cometa esté inflada y usted esté listo, hágale una seña a su ayudante para indicarle que puede soltarla. Asegúrese de volver a verificar que todas las líneas se muevan libremente antes de hacer la seña.

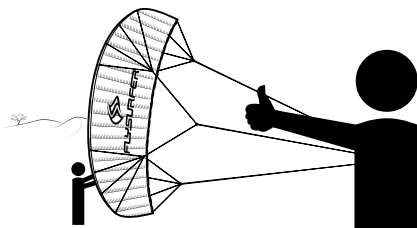

- 4 Si la cometa pareciera estar por caer sobre el asistente, usted puede caminar en la dirección del viento o el asistente en la dirección contraria al viento.



Nota: Usted se alinea con el viento, y el ayudante mantiene su posición y no se mueve.

05 REDESPEGUE

05.01 Despegue de espaldas

1 Sostenga las pre-líneas por encima de los flotadores lo más alto que pueda. Asegúrese de que la barra se encuentre elevada en la forma correcta. No cruce las manos.

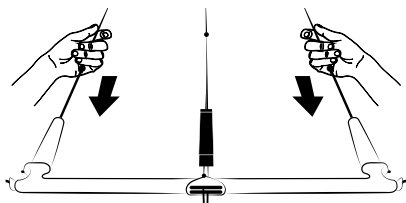

2 Tire ambas pre-líneas lo más cerca de su cuerpo que pueda para elevar la cometa del agua. En condiciones de viento ligero, tirar fuerte de las líneas o dar jalones puede ser útil. Si la cometa no se despega del agua, sostenga las pre-líneas más arriba.

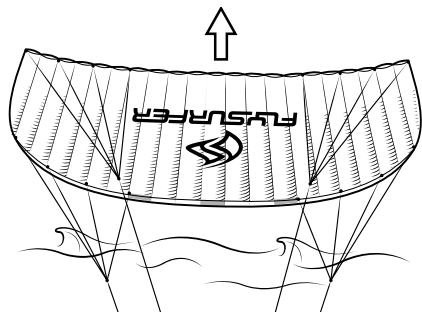

3 Cuando la cometa se encuentre al menos a una envergadura de distancia sobre el agua, suelte una de las pre-líneas. Asegúrese de sujetar la otra y de que la barra esté en la posición correcta.

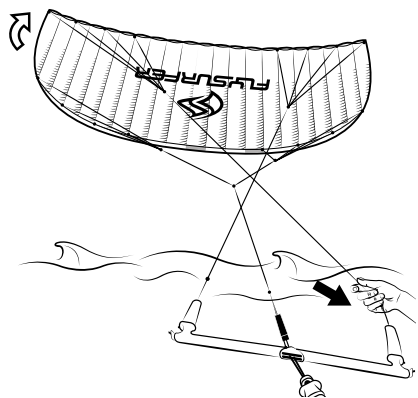

4 Ahora, la cometa girará. Cuando el borde de ataque apunte hacia arriba, suelte la otra pre-línea y vuelva a colocar su mano en la barra. Reduzca la potencia de la cometa hasta que vuelva a estar en el cielo hacia el zenit.

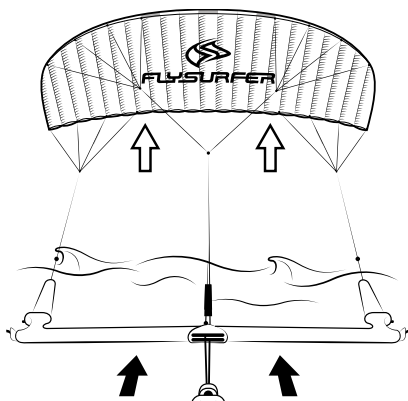

Consejo: El despegue de espaldas es el método de redespegue recomendado cuando se practica kitesurf, ya que extiende la durabilidad y tiene el menor efecto en los materiales del equipo.

05.02 Redespegue con una línea

1 Sostenga una línea de dirección sobre el flotador. Tire la línea lo más cerca hacia su cuerpo que pueda para que la cometa empiece a girar hacia el lado para el que usted tira. Siga tirando hasta que la cometa despegue al borde de la ventana de viento.

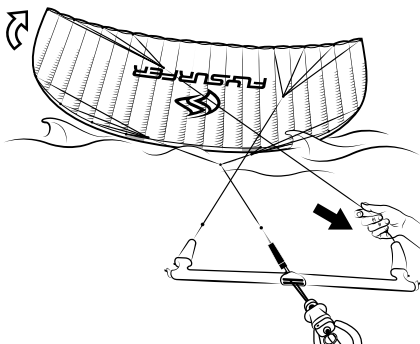

Si la cometa no se eleva ni gira hacia un lado cuando se tira de la pre-línea, intente tirar de la pre-línea del lado contrario. Si no funciona, use el método de despegue de espaldas.

2 Suelte la línea de dirección cuando el borde de ataque de la cometa apunte hacia arriba. Tome la barra y manténgala sin potencia hasta que la cometa vuelva a volar.

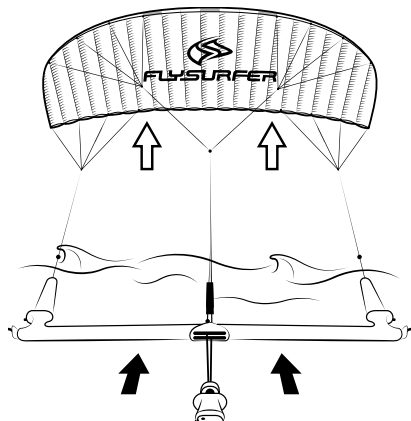

05.03 Drenaje

1 El sistema de drenaje asegura la remoción automática del agua y la suciedad. Para esto, la cometa debe voltearse sobre un lado en posición vertical al tirar de una línea de dirección. Evite que la punta superior se caiga.

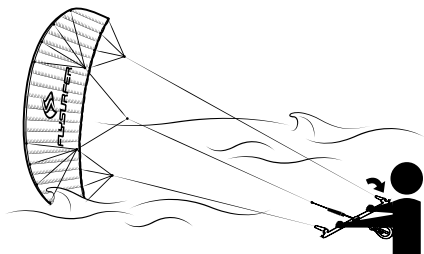

2 El exceso de agua o suciedad debe fluir desde la punta hasta que la cometa esté lista para volver despegar.

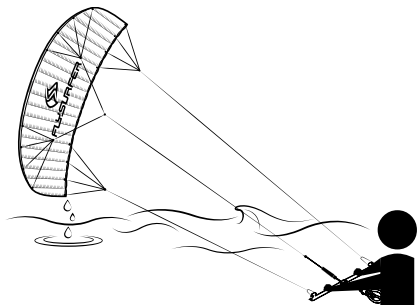

06 ATERRIZAJE

06.01 Aterrizaje con un asistente

1 La forma más fácil y segura de aterrizar la cometa es con la ayuda de un asistente. Cuando desee aterrizar, hágale una seña a un ayudante que sepa cómo aterrizar su cometa. El ayudante deberá pararse a barlovento de la cometa.

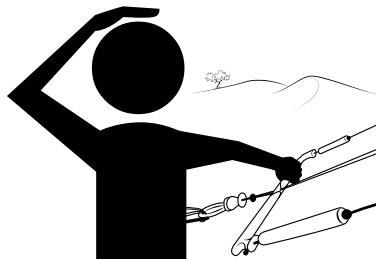

2 Baje la cometa hacia el ayudante sobre el borde de la ventana de viento.

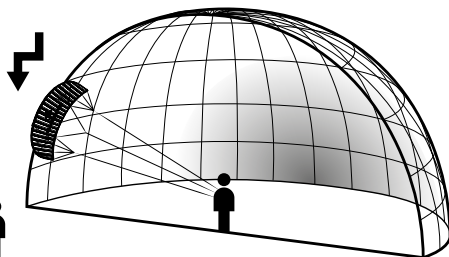

3 Ahora, el ayudante puede acercarse a la cometa y tomar el borde de ataque de la cometa.

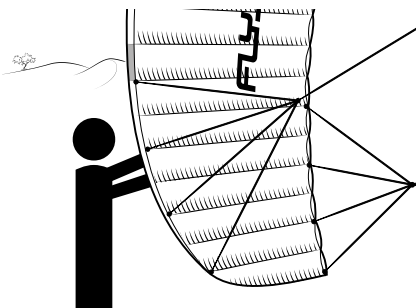

Advertencia: El ayudante nunca debe tomar ninguna línea.

- 4 Camine hacia su ayudante y tire fuerte de la línea de dirección de sotavento cuando la cometa esté asegurada en sus manos. De esta forma, la cometa flambeará en la dirección del viento del ayudante.

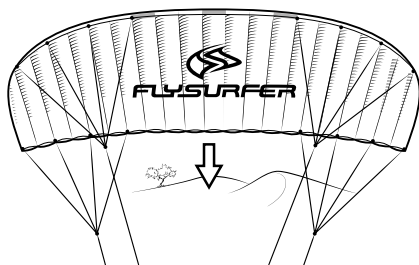
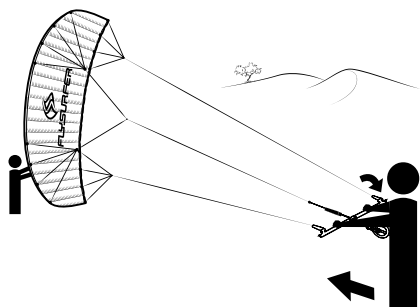

- 3 Asegure las pre-líneas enrollándolas alrededor de un objeto adecuado de forma tal que las líneas laterales se mantengan "detenidas" y que la cometa no vuelva a elevarse.

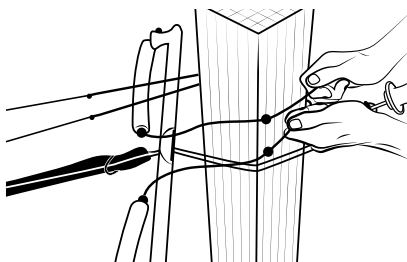

- 5 Asegure la cometa como se indica en la sección "Asegurar la cometa".

06.02 Aterrizaje en autonomía mediante backstall



Advertencia: Mantenga una distancia mínima de dos líneas en la dirección del viento. En general, recomendamos aterrizar con la ayuda de un asistente. Solo se debe probar aterrizar la cometa mediante backstall en condiciones de viento ligero.

- 4 Asegure la cometa como se indica en la sección "Asegurar la cometa".

Consejo: Cuando use este método, también puede caminar por una de las líneas de dirección hasta la cometa, siempre que el viento sea ligero.

- 1 Tome ambas pre-líneas sobre los flotadores.

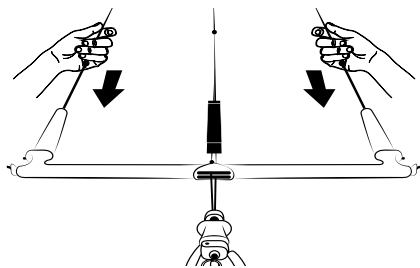

- 2 Tírelas hacia su cuerpo hasta que la cometa entre en pérdida y vuele hacia atrás hacia el suelo. Usted podrá mantener cierto control sobre la cometa cuando vuele hacia atrás.

07 SISTEMA DE SEGURIDAD

❶ El kite VIRON cuenta con un sistema de seguridad B-Safe. Cuando se activa el quick release, la barra de control se desliza hasta hacer tope con el stopper ring.

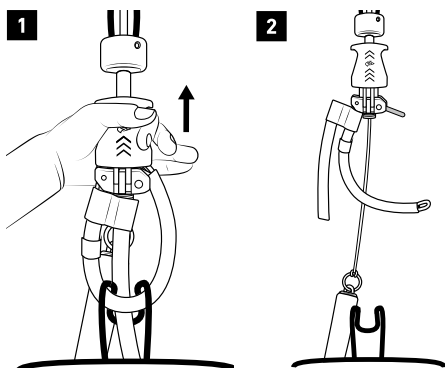

❷ El kite permanecerá adherido a la línea de seguridad y descenderá hasta el agua en su rango de viento normal.

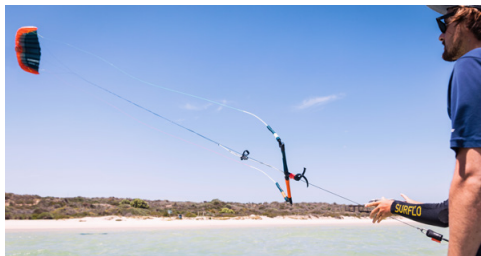

07.01 Reactivar la cometa

Luego de activar la seguridad, la cometa puede volver a prepararse en el agua y despegarse con facilidad.

❶ Suba por la línea de seguridad hasta llegar a la barra de control. Tenga cuidado de no enredarse en la línea de seguridad suelta.



❷ Cuando llegue a la barra, asegure la línea de seguridad al gancho de su arnés enrollando el lado de la línea de seguridad que se encuentra tensionado alrededor del gancho del arnés dos veces y luego el lado suelto en la dirección contraria una vez.



❸ Luego, la liberación rápida puede restablecerse con ambas manos.

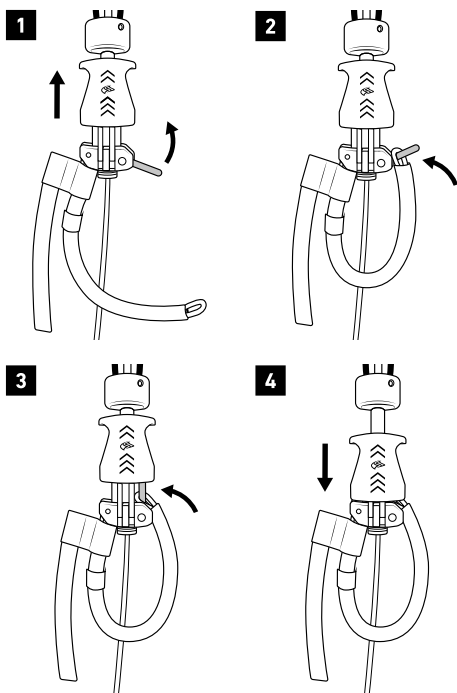

❹ Suelte el chicken loop y desenrolle la línea de seguridad del gancho del arnés. Asegúrese de tener un buen agarre de la línea de seguridad cuando engancha el chicken loop y lo asegura con el chickenstick.

❺ Suelte lentamente la línea de seguridad. Asegúrese de que no se haya enredado en ninguna parte de su cuerpo. Para evitar quemaduras o cortes, no deje que la línea de seguridad se deslice muy rápidamente por sus dedos. Para ello, recomendamos soltar la línea cuando llegue a los últimos dos metros.

08 EMERGENCIAS

En caso de emergencia, es importante no entrar en pánico y reaccionar de forma deliberada para solucionar el problema.



Especialmente en condiciones de vientos fuertes, la cometa puede sobrevolar al piloto. Esta situación puede corregirse aumentando la potencia de la cometa al tirar la barra contra su cuerpo o frenar las pre-guías (rojas y verdes). También se puede contrarrestar el sobrevuelo de la cometa o volverla a posicionar en la ventana de vuelo conduciéndola de adelante hacia atrás.



Si el centro de la cometa colapsa contra el piloto (frontstall), es importante activar la liberación rápida antes de que se vuelva abrir, ya que la cometa puede desarrollar mucha potencia cuando se vuelve a abrir en la ventana de viento.



Si la cometa vuela hacia atrás (backstall), se puede recuperar reduciendo la potencia (empujando la barra hacia la cometa). En condiciones de viento muy ligero, puede agarrar el trim y dar tirones cortos y marcados para acelerar la cometa.



Si corre peligro de ser arrastrado mar adentro con una cometa que no puede volver a despegarse, se recomienda abandonar la cometa y volver nadando a la orilla, cuando sea posible. En caso contrario, se recomienda mantener la cometa, ya que de esta forma será más fácil para los equipos de rescate detectarlo.



Atención: Es muy fácil enredarse en las líneas de la brida que lo rodean. Evite movimientos de nado innecesarios. En el peor de los escenarios, tener un cuchillo en su arnés puede ser muy útil.

08.01 Autorescate con un kite foil

Solo se recomienda guardar la cometa en aguas profundas si el kiter tiene experiencia y si ya lo ha practicado con anterioridad.

- 1 Activar el sistema de liberación rápida.

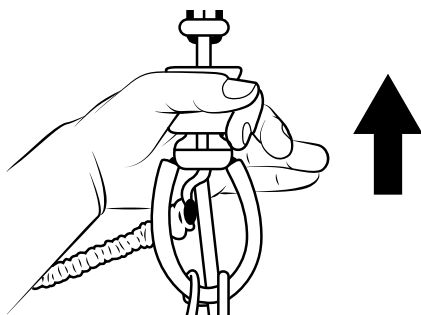

- 2 Suba por la línea de seguridad hasta llegar a la barra y luego enrolle la línea suelta alrededor de la parte inferior de la barra en forma de 8.

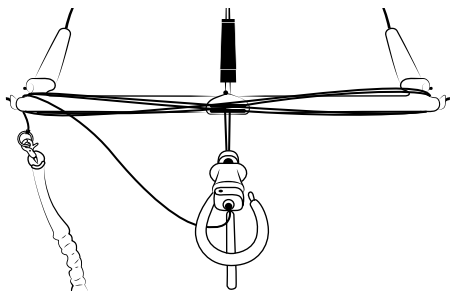

Consejo: Puede tirar de la correa de seguridad de la cometa flameante mientras vuelve nadando. Sin embargo, esto requiere mucha resistencia y sólo se recomienda implementarlo en distancias muy cortas.

- 3 Enrolle las líneas de vuelo en la barra y asegúrelas con cuerdas elásticas o, preferiblemente, con un medio nudo.

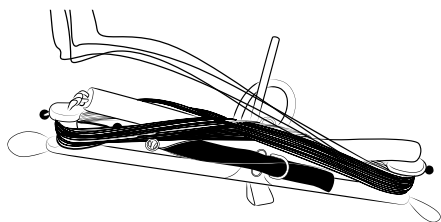

- 4 Tome la cometa.



- 5 Apoye las puntas unas encima de las otras, coloque la barra arriba y luego enrolle la cometa. Tenga cuidado con las bridas y guárdelas de la mejor forma posible dentro de las dos mitades de la cometa cuando la enrolle. Puede abrir las válvulas de desinflado para que enrollar la cometa sea más fácil.

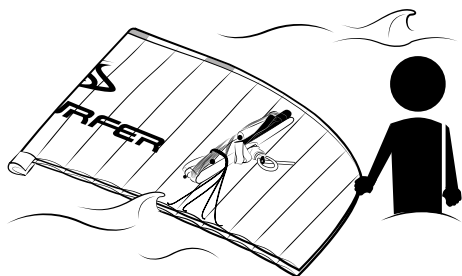

- 6 Asegure el equipo con el arnés.

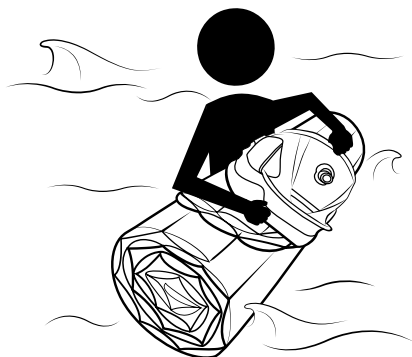

09 GUARDAR EL EQUIPO

El kite FLYSURFER puede guardarse en el bolso muy rápidamente. Es importante que la brida se encuentre asegurada dentro de la cometa y que la barra nunca atraviese ni se enrede con las líneas de la brida.

- 1 Abra las válvulas de desinflado.

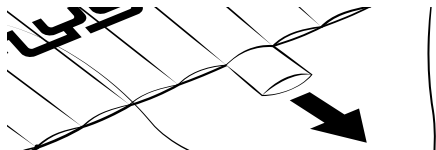

- 2 Enrolle las líneas alrededor de la barra hasta llegar al mixer. Asegure las líneas con elásticos o con un medio nudo. Sostenga la barra o apóyela en un lugar donde no interfiera con las líneas de la brida.

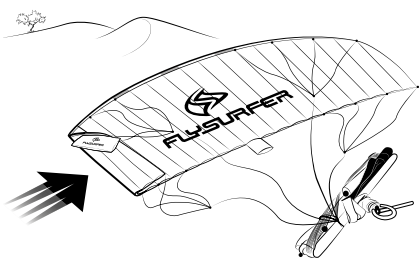

- 3 Doble la cometa al medio (punta con punta) y asegúrese de que la brida quede dentro de ambas mitades. También verifique no queden líneas de la brida sobre el extradós.

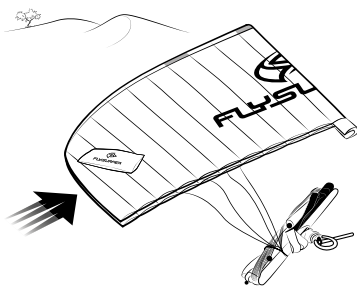

Consejo: Si no quiere enrollar la cometa en la barra mojada, puede adherir la barra al exterior del bolso. Doble la cometa al medio (punta con punta), luego enrolle el kite, incluida la brida, y colóquelo dentro del bolso. Luego, enrolle la barra y adhiérala al exterior del bolso.

- 4 Apoye la barra sobre la cometa a una pequeña distancia de los extremos hacia el centro.

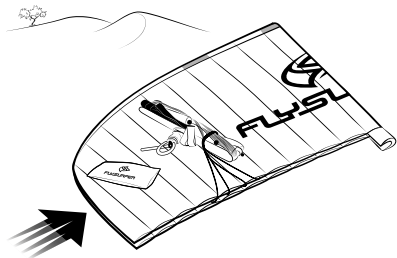

- 5 Arroje las líneas de la brida entre la cometa doblada.

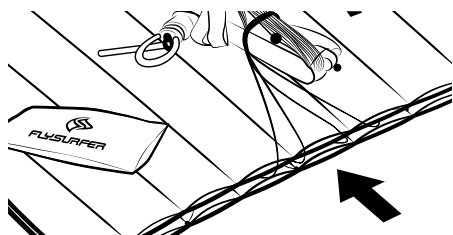

- 6 Enrolle la cometa alrededor de la barra. Asegúrese de que ningún objeto filoso que pueda haber en la playa dañe la tela.

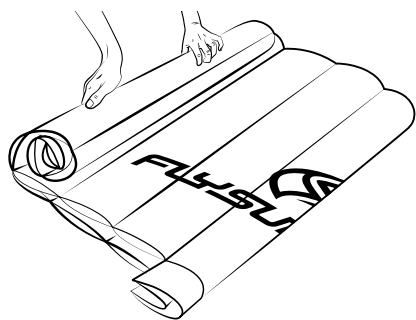

- 7 Cierre las válvulas de desinflado con cuidado, doble la cometa en ambos lados de la barra y colóquela en el bolso del equipo.

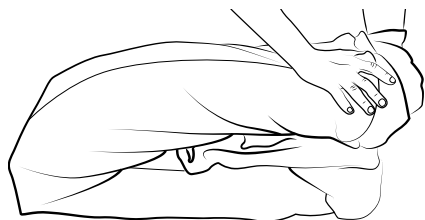

10 CUIDADO DE LA COMETA

Las cometas FLYSURFER son muy duraderas y resistentes a los rayos UV y al agua salada. Con el cuidado adecuado, su cometa puede durar aún más. Los efectos ambientales, la exposición a los rayos UV y el desgaste mecánico causan cambios en el color de la tela y una apariencia sucia. El cambio de color no afecta el vuelo de la cometa y no está cubierto por la garantía.

No deje la cometa a la intemperie.

Los usuarios que guardan su cometa inmediatamente al terminar la sesión, o durante descansos largos, minimizarán el tiempo de exposición del material al sol y su movimiento al viento, y extenderán la vida útil de su cometa.

Secado

Si guarda el equipo mojado por un largo periodo de tiempo, podrían aparecer manchas de moho desagradables u óxido en las partes metálicas, y el color se puede desteñir. Esto no afecta el rendimiento del equipo, pero reducirá su valor. Para evitar la aparición de moho, seque la cometa volándola hasta que la cubierta esté seca.

Consejo: El tiempo de secado de la cometa puede acelerarse al volarla con una válvula de drenaje a cielo abierto en tierra. Como alternativa, puede usar un ventilador o un secador de cabello, pero evite usar aire caliente.

Enjuague

Enjuague su cometa de vez en cuando con agua limpia después de usarlo en agua salada y déjelo secar a la sombra. No use detergentes. La garantía no será válida si se usan detergentes.

Inspección

Inspeccione todas las partes del equipo antes de cada uso, especialmente las partes que puedan desgastarse. Las fallas en el material pueden causar daños graves y poner al kiter en riesgo.

11 MANTENIMIENTO

Las partes que más se desgastan son la línea de depower, la línea de seguridad (consultar el manual de la barra), las líneas de repuesto y las poleas. El cambio de líneas de vuelo y de otras partes dependerá del uso que se dé al equipo en su vida útil. Si no realiza un mantenimiento adecuado de dichas partes, el equipo podrá sufrir daños y la garantía no tendrá validez.

11.01 Reparar la tela

El equipo incluye un kit de reparación para arreglar pequeñas rasgaduras (por ejemplo, por el contacto con un objeto filoso). El área que necesita reparar debe estar limpia, seca y libre de grasa. Puede realizar reparaciones provisionales con cinta de reparación spinnaker, pero la rasgadura deberá encintarse desde el interior de la cometa. Se recomienda redondear los bordes de la cinta de reparación. Existe un aglutinante especial (compuesto sellador de silicona) para la tela X-Light que puede solicitar a nuestros socios comerciales o directamente a nosotros. Dicho aglutinante incluye un manual de reparaciones. También realizamos reparaciones profesionales. Podemos cambiar las partes de la cubierta para eliminar cualquier rastro de daño.

Consejo: Cuando una rasgadura está cerca de una costura (a menos de 5 cm), recomendamos coserla para reparar el área dañada.

12 TRIMMING (RECORTE)

Como todas las líneas cambian de longitud en el transcurso del tiempo, hemos diseñado un método para corregir las características de vuelo de manera fácil y rápida. Recomendamos efectuar ajustes después del uso intensivo del producto durante años para mantener el rendimiento del producto y garantizar la duración del VIRON3.

12.01 Trim óptimo de las líneas de vuelo

Las líneas de dirección (laterales) se acortan con el tiempo en relación con las líneas de vuelo (centrales). Debajo de los flotadores, la línea lateral podrá acortarse o extenderse con nudos. Se necesita extender las líneas laterales cuando debe tirarse demasiado del trimmer para que la cometa vuele normalmente en su rango de viento programado.



FLYSURFER

FLYSURFER Kiteboarding
Brand of Skywalk GmbH & Co. KG
Windeckstr. 4
83250 Marquartstein, GERMANY

WEBSITE: www.flysurfer.com

EMAIL: info@flysurfer.com

PHONE: +49 (0) 86 41 69 48 - 30