



MANUEL D'UTILISATION PEAK4



CONTENU

| | | |
|-----------|--|-----------|
| 01 | Note de sécurité..... | 3 |
| 01.01 | Ne volez pas avec un kite..... | 3 |
| 02 | Informations générales..... | 4 |
| 03 | Manipulation | 6 |
| 03.01 | Mise en place de l'aile..... | 6 |
| 03.02 | Démêler les lignes..... | 7 |
| 03.03 | Sécuriser l'aile au sol..... | 8 |
| 04 | Décollage | 8 |
| 04.01 | Décoller seul en bord de fenêtre | 8 |
| 04.02 | En bord de fenêtre avec un assistant..... | 9 |
| 04.03 | Pleine fenêtre..... | 9 |
| 05 | Redécollage | 10 |
| 05.01 | Redécollage en marche arrière..... | 10 |
| 05.02 | Redécollage à une ligne | 11 |
| 06 | Poser l'aile | 11 |
| 06.01 | Poser avec un assistant..... | 11 |
| 06.02 | Poser sans assistant en bord de fenêtre..... | 12 |
| 06.03 | Poser seul avec le système de sécurité | 12 |
| 07 | Système de sécurité | 13 |
| 07.01 | Réactiver l'aile..... | 13 |
| 08 | Urgences | 14 |
| 09 | Ranger l'aile..... | 14 |
| 10 | Entretien..... | 15 |
| 11 | Monter le système B-safe..... | 16 |
| 12 | Maintenance..... | 16 |
| 12.01 | Remplacer les lignes de poulies..... | 16 |
| 12.02 | Fusibles | 17 |
| 12.03 | Réparer le tissu..... | 17 |
| 13 | Trimming..... | 18 |
| 13.01 | Mixer Test..... | 18 |
| 13.02 | Réglage optimal des lignes..... | 18 |
| 14 | Réparations et pièces détachées..... | 18 |

01 NOTE DE SÉCURITÉ

Lisez entièrement le manuel d'utilisation en ligne avant d'utiliser votre aile et respectez les procédures décrites. **Les informations de sécurité suivantes sont seulement des conseils et ne prétendent pas couvrir tous les cas de figure.**

01. Le kitesurf est **potentiellement dangereux** pour l'utilisateur et les gens autour de lui. Une mauvaise utilisation de ce produit peut provoquer des accidents potentiellement mortels pour l'utilisateur ou autrui. Chaque utilisateur doit être en mesure d'utiliser le produit correctement.
02. Les utilisateurs sont **entièrement responsables** de l'utilisation de ce produit. Il est de leur responsabilité de vérifier le bon état de leur équipement, particulièrement les pièces d'usure avant chaque utilisation. Vérifiez le bon fonctionnement de votre largeur avant chaque décollage. Cela permet d'être sûr de son fonctionnement ainsi que d'assurer l'entraînement de l'utilisateur.
03. Le produit doit **ne pas être utilisé** qu'avec **les pièces d'origine** et ne doit pas être modifié.
04. Il a été conçu pour des utilisateurs pesant entre 40 et 120 kg. Nous ne pouvons garantir son bon fonctionnement en dehors de ces plages de vent.
05. Ne faites pas de kite dans des conditions non adaptées, telles que les orages ou les vents de terre. Vérifiez les conditions météo avec attention et choisissez une taille d'aile adaptée.
06. Soyez au courant des dangers tels que les obstacles, les eaux trop peu profondes, les courants, les interdictions. Il est conseillé de discuter avec les autres utilisateurs connaissant bien le spot.
07. Gardez une marge de sécurité d'au moins deux fois la longueur des lignes sous votre vent et ne pratiquez jamais près d'autres personnes ou d'obstacles. Il est très dangereux de faire du kite à proximité de lignes électriques, de routes, d'un aéroport, d'une falaise etc...
08. Assurez vous de rester à la vue de quelqu'un qui est au courant que vous pratiquez. Ne sortez jamais seul en kite. Ne vous éloignez pas du bord plus loin que vous pouvez rentrer à la nage.
09. Une mauvaise utilisation des lignes est un risque important pour vous et les autres. Les lignes peuvent être dangereuses si vous touchez quelqu'un.
10. N'utilisez que des barres équipées d'un système de sécurité efficace. Utilisez un leash d'aile larguable pour pouvoir larguer tout le matériel en d'urgence.

01.01 Ne volez pas avec un kite

Un kite n'est pas conçu, testé et certifié pour voler. Voler avec un kite est illégal et n'est pas couvert par les assurances. **Voler avec un kite représente un risque mortel.**

02 INFORMATIONS GÉNÉRALES

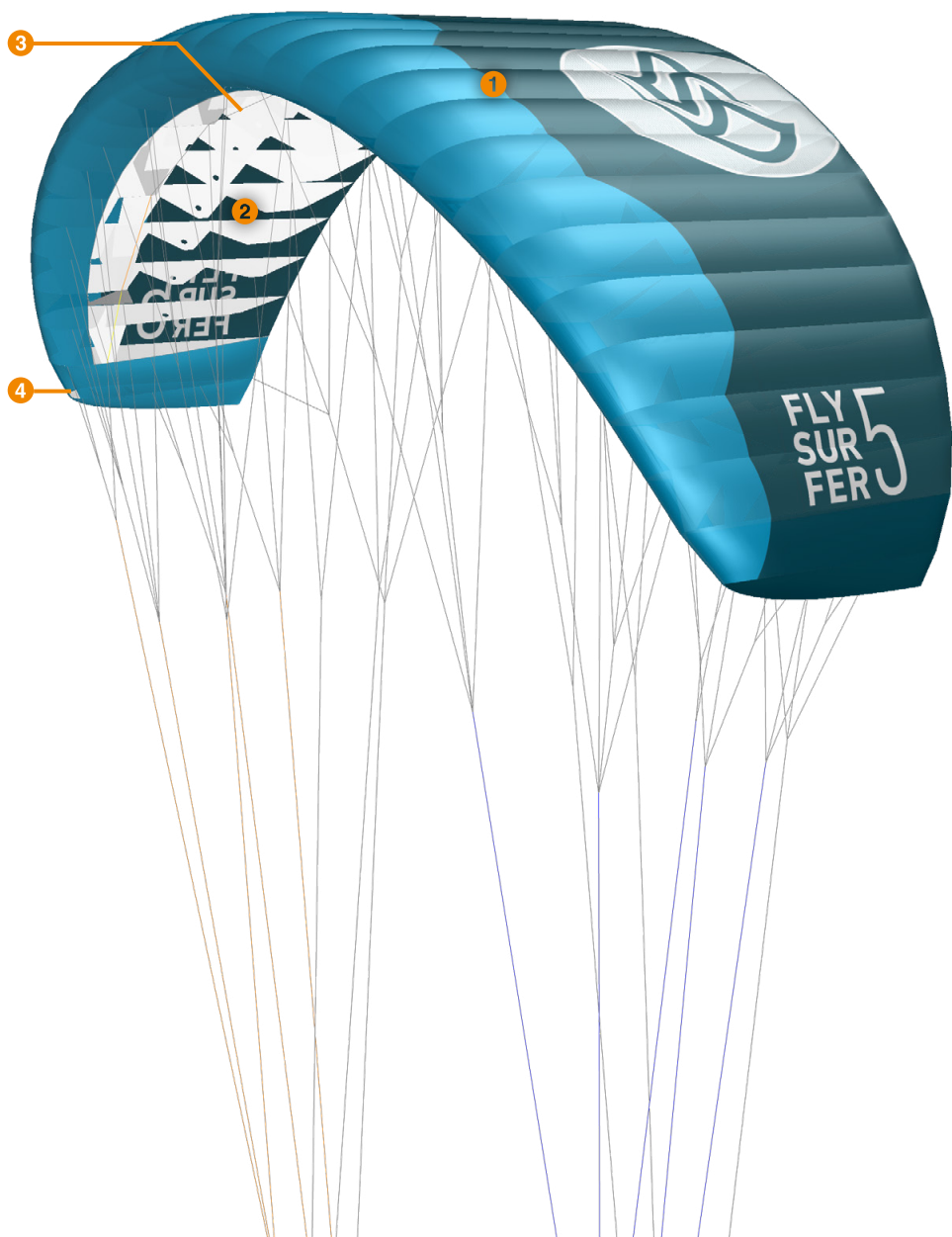

+ Construction optimisée

La PEAK4 est fabriquée à partir d'un mix entre le tissu DLX+ et le tissu X-Light, pour un compromis, poids/solidité optimal. L'aile est renforcée sur les parties les plus exposées telles que le bord d'attaque ou les oreilles. La PEAK4 a moins de panneaux et de suspentes que les versions précédentes, en plus elle est équipée en partie du tissu X-light, elle est donc encore plus légère et compacte une fois pliée qu'avant, ce qui est parfait pour vous permettre de randonner en montagne.

+ Concept de simple surface

Le concept de monopeau tel que nous le développons permet un depower important ce qui est essentiel en montagne. La puissance par m² est aussi un atout qui permet de limiter les tailles d'ailes. Le nouveau profil de la PEAK4 est plus performant en terme de lift et offre une meilleure maniabilité. L'un des principaux avantages du concept reste le gain de poids, qui confère des qualités de vol en bord de fenêtre même par vent faible inégalées. Les plages de vent sont très larges.

+ Système de sécurité « B-safe »

Une 5^e ligne est fixée à 2 points d'attache des suspentes du niveau B, lors du déclenchement du largueur la barre remonte sur la 5^e ligne et le kite est maintenu en position horizontale sans traction. Avec ce système l'aile se pose proprement dans la fenêtre sans traction et reste facilement redécollable. Ce système permet de poser et de ranger ou redécoller sans emmêlage et ne nécessite pas impérativement de larguer l'aile, idéal pour faire une pause, ou packer l'aile dans un endroit engagé.

+ Bout d'aile hybride

Cette technologie consiste en 2 caissons auto gonflants sur chaque oreille. L'ouverture est protégée par un filet pour éviter d'écopier la neige ou le sable. Grâce à un meilleur rendement aérodynamique, le virage est plus rond avec une traction constante, l'aile surborde encore moins. Le feeling en barre est largement amélioré et le flappement fortement réduit, le pilotage de l'aile est plus intuitif.

1 Construction X-Light / DLX+

Le tissu est un nylon 6.6 double ripstop en 32gr/m², il est résistant aux UV, enduction PU à l'extérieur et Lotus à l'intérieur. Les rigidificateurs permettent une aile plus rigide et plus performante, ils sont cousus de sorte à limiter l'abrasion sur le bord d'attaque lorsque l'aile frotte sur le sol.

2 Poids et encombrement

| PEAK4 | Weight (kg) | Packing size (HxLxW) |
|-------|-------------|----------------------|
| 3 | 0,62 | 33 x 10 x 10 |
| 4 | 0,70 | 35 x 11 x 11 |
| 5 | 0,88 | 37 x 12 x 12 |
| 8 | 1,16 | 41 x 13 x 13 |
| 11 | 1,46 | 45 x 15 x 15 |

3 Système de sécurité « B-safe »

La PEAK4 est livrée avec les brides hautes qui permettent le montage du système de sécurité « B-safe ». Les instructions de montage se trouvent en page 16.

4 Bout d'aile hybride

Il y a des ouvertures aux bout des oreilles pour évacuer la neige ou le sable qui seraient entrés.

03 MANIPULATION



Une aile de kite doit être sécurisée même par vent faible. Un kite qui s'envole tout seul peut représenter un grave danger pour les personnes sous le vent. Pour optimiser la durée de vie de votre aile nous vous conseillons de ne pas la laisser flapper au sol trop longtemps.

03.01 Mise en place de l'aile

1 Déroulez votre aile sous le vent et sécurisez la avec un poids non coupant et assez lourd pour qu'elle ne s'envole pas toute seule.

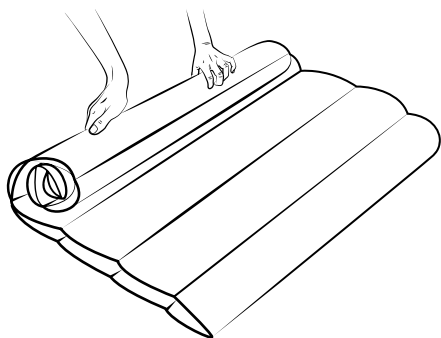

2 Placez la barre du côté du bord de fuite assez loin du bridage afin qu'elle ne s'emmêle pas dans les lignes et le bridage.

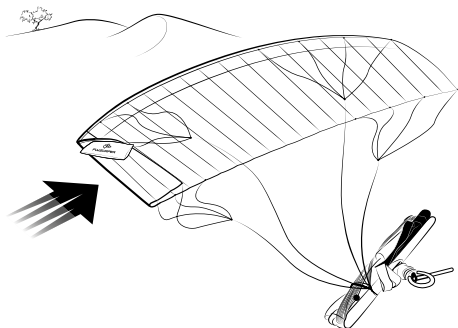

3 Assurez vous qu'aucune ligne n'ai fait le tour de votre aile. Vérifiez que les lignes et le bridage ne sont pas emmêlés, que tout est en bon état et qu'il n'y a pas de nœuds.

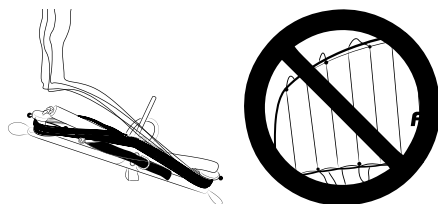

4 Vérifiez qu'il n'y ai pas de clés dans le bridage en commençant par le bord d'attaque.

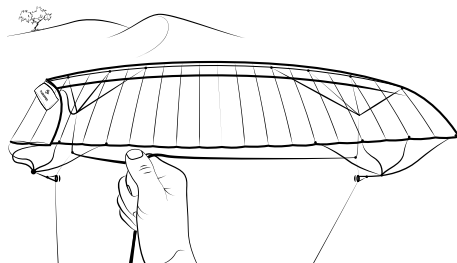

5 Quand la vérification est terminée placez les lignes avants au centre et les lignes arrières à l'extérieur.

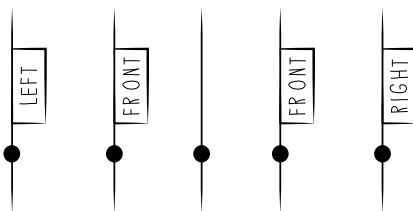

6 Vérifiez les lignes vers la barre, assurez vous qu'il n'y ai pas d'usure ou de noeud.

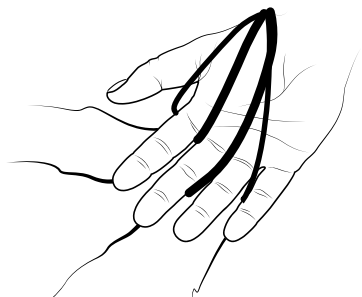

7 Si les lignes sont emmêlées, défaites les tours en tournant la barre. Attention à ce que les arrières soient bien à l'extérieur et les avants à l'intérieur.

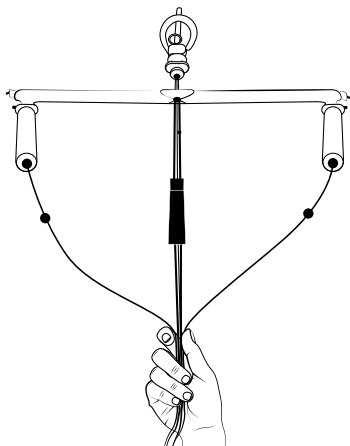

03.02 Démêler les lignes

Même un gros emmêlage peut être relgé rapidement avec la bonne méthode et il résulte probablement d'un mauvais rangement.

1 Enroulez les lignes jusqu'au lignes de poulies et fixez les à la barre avec une demi-clé ou les élastiques de la barre.

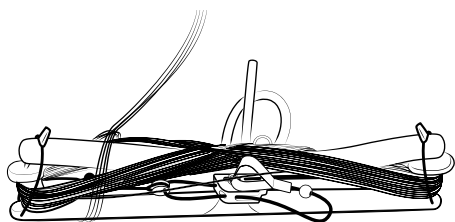

2 Défaites les noeuds ou clés.



3 Il est possible que le bridage d'un côté passe dans le bridage opposé.

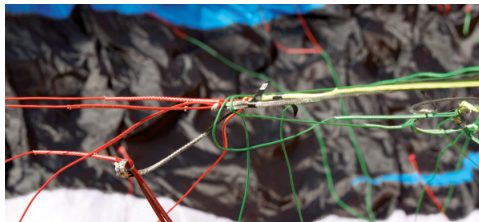

4 Dans ce cas passez la barre dans le bridage.



5 Mettez les lignes en légère tension et si besoin continuez à passer la barre là où il convient pour démêler.

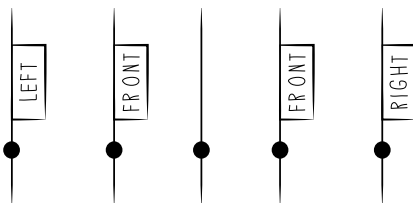

6 Déroulez les lignes et refaites la vérification.

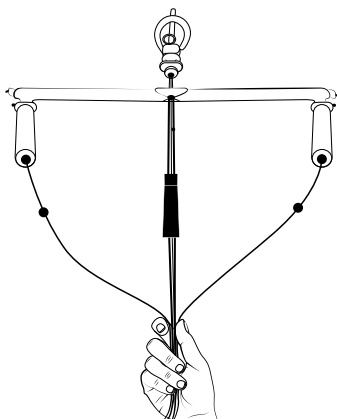

03.03 Sécuriser l'aile au sol

❶ Repliez l'aile en deux, les deux oreilles sous le vent afin que l'intrado et les lignes soient à l'intérieur. Posez un poids sur l'extrado côté bord d'attaque. Cette méthode évite le flappement dans le vent.

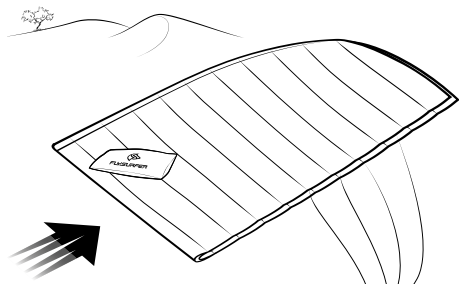

Conseil: Vous pouvez aussi procéder comme pour le décollage mais la méthode précédente est plus efficace par vent soutenu.

❷ Assurez vous que les oreilles ne flappent pas trop, ce qui pourrait emmêler le bridage. Eventuellement mettez un poids sur les oreilles.

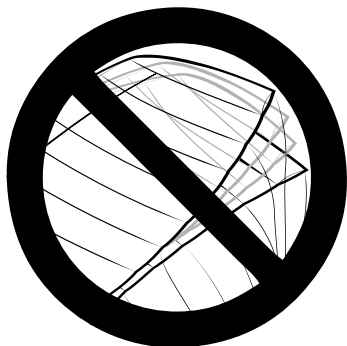

04 DÉCOLLAGE

Vérifiez les conditions et votre équipement, particulièrement le système de sécurité. N'utilisez pas une aile au delà de la plage de vent haute conseillée. Par vent fort nous conseillons de vous faire assister par quelqu'un qui vous tienne par le harnais. En décollant assurez vous bien qu'aucune ligne ne soit emmêlée ou prise dans un obstacle.

04.01 Décoller seul en bord de fenêtre

❶ Positionnez votre aile au sol dans le sens du vent, et posez un poids sur l'oreille au vent que vous aurez repliée.

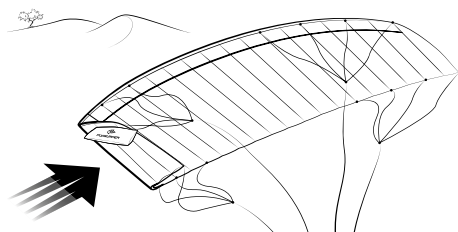

❷ Positionnez la voile 15 à 30° sous votre vent, et mettez doucement les lignes en tension pour décoller.

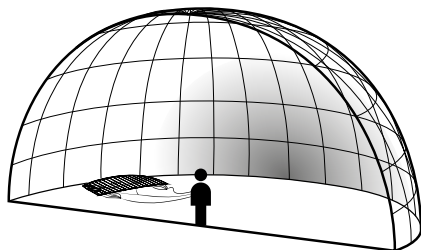

❸ Attention à ce que l'oreille sous le vent ne dépasse pas le bord de fenêtre.



④ En reculant d'un pas la traction sur les avants va libérer le lest sur le bord de fuite, et va faire décoller la voile.

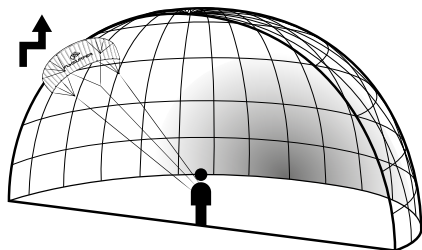

③ Prenez la barre et signalez à l'assistant qu'il peut lever l'aile. Vérifiez que les lignes ne sont pas emmêlées et dès que vous êtes prêt signalez à l'assistant qu'il peut lâcher l'aile.

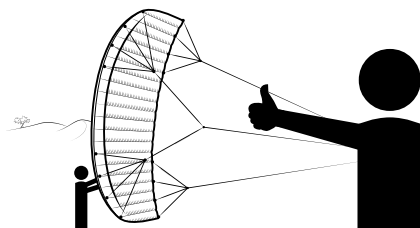

Vous pouvez éviter que les lignes ne coiffent l'oreille au vent en pliant le bout de l'oreille extrado vers le sol.

Remarque: l'assistant garde sa position, c'est vous qui devez vous déplacer pour être en bonne position par rapport au vent.

04.02 En bord de fenêtre avec un assistant

Il est important que l'assistant soit expérimenté ou que vous lui ayez expliqué correctement.

① Il doit être positionné tenant l'aile en bord de fenêtre.

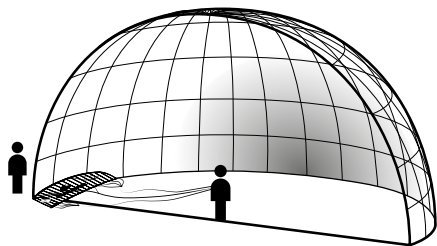

② L'assistant tient l'aile par le centre du bord d'attaque face au vent. Lorsque l'aile prend sa forme, il décale ses mains vers une oreille, le kite s'ouvre complètement et il peut laisser l'aile s'envoler. Le kite ne touche alors plus le sol.

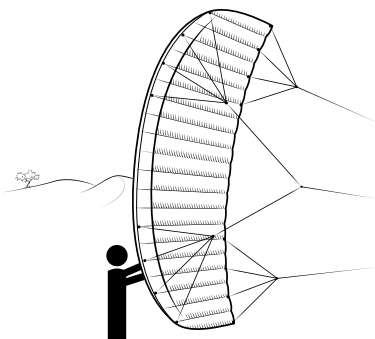

04.03 Pleine fenêtre

Important: Ne décollez l'aile en pleine fenêtre que par vent faible pour éviter de vous faire traîner sous le vent. gardez toujours une marge de sécurité sous votre vent.

① Après avoir préparé votre aile assurez vous de lester le bord de fuite avec un poids suffisant ou assez de neige ou de sable.

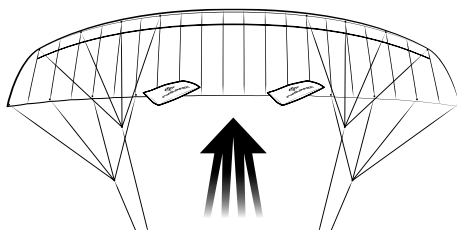

- 10
- FRANÇAIS
- REDÉCOLLAGE
- 2 Mettez vos lignes en tension pour que l'aile prenne l'air doucement. Faites un pas vers l'arrière pour libérer le poids du bord de fuite.

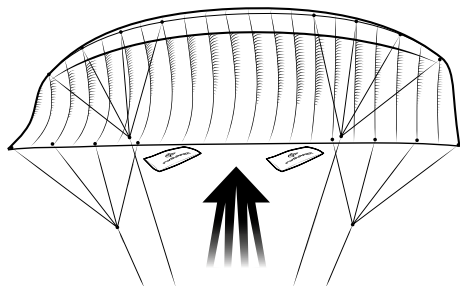

- 3 Choquer l'aile jusqu'à ce qu'elle arrive au zénith.

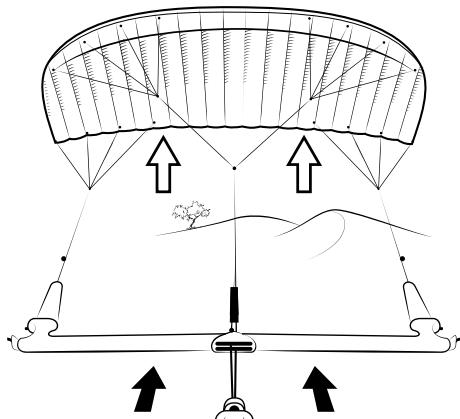

05 REDÉCOLLAGE

05.01 Redécollage en marche arrière

- 1 Saisissez les préignes arrière (rouge et verte) le plus loin de la barre possible, une ligne dans chaque main. Assurez vous que la barre soit dans le bon sens. Ne croisez pas les mains.

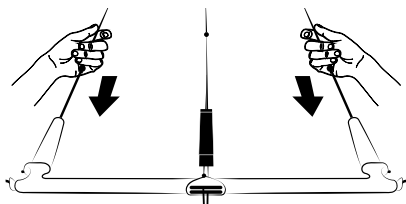

- 2 Tirez sur les préignes de façon progressive et constante. Si la voile reste collée bord d'attaque au sol, c'est que votre action sur les arrières n'est pas assez importante.

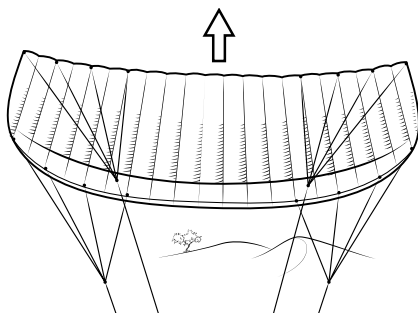

- 3 Lorsque la voile est assez haut au dessus du sol (au moins la hauteur d'une demie aile qu'elle ait la place de pivoter), relâchez une des lignes et gardez la tension sur l'autre.

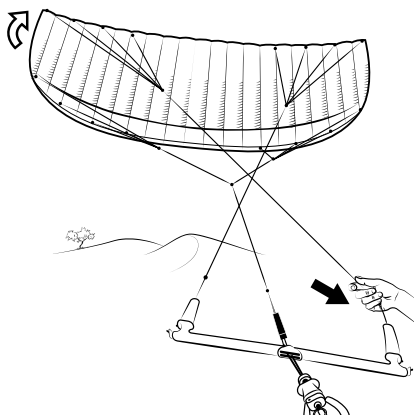

- 4 La voile va pivoter sur elle même, relâche la 2^e main et repositionnez vos mains sur la barre. Choquer lors de la remontée de la voile limitera la traction sous le vent.

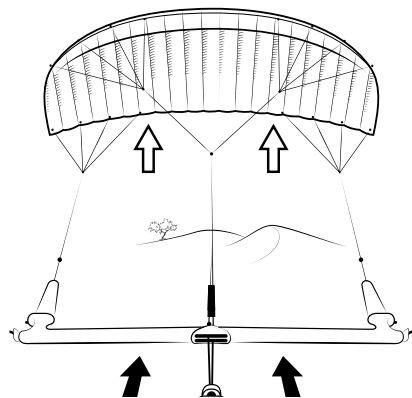

Conseil: Le redécollage en marche arrière est recommandé sur un support abrasif (sable dur, neige glacée etc..) pour limiter le frottement sur le sol.

05.02 Redécollage à une ligne

- 1 Attrapez l'une des prélines arrière au dessus du flotteur. En tirant sur cette ligne arrières la voile va se diriger vers le bord de fenêtre correspondant et maintenez la ligne jusqu'à ce que l'aile redécolle en bord de fenêtre.

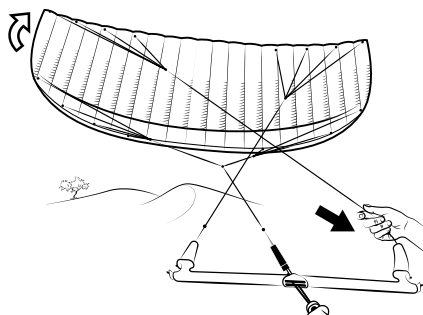

Si l'aile ne se dirige pas correctement vers le bord de fenêtre ou ne se relève pas du tout, essayez avec l'autre ligne arrière. Si cela ne suffit toujours pas essayez avec les deux lignes arrières.

- 2 Dès que la voile redécolle conservez une action pour la faire remonter vers le zénith, choquer facilite la remontée de la voile une fois haut dessus du sol.

06 POSER L'AILE

06.01 Poser avec un assistant

- 1 La façon la plus simple et la plus sûre est de se faire aider. Indiquez à un assistant qui sait comment poser votre aile que vous voulez poser. Il doit être positionné au vent de l'aile.

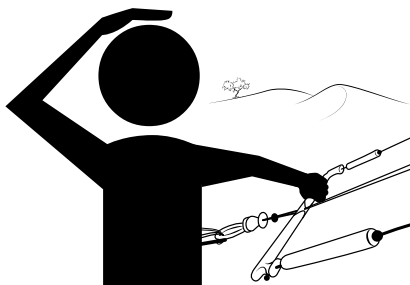

- 2 Baissez votre voile vers le bord de fenêtre.

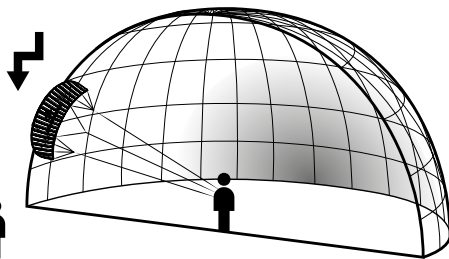

- 3 L'assistant peut alors saisir l'oreille côté bord d'attaque.

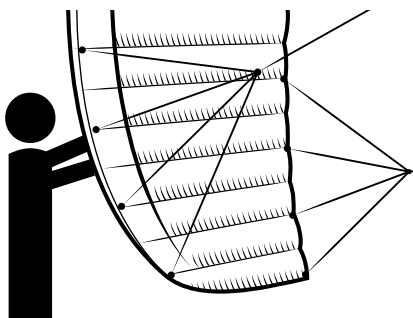

!!! Attention, ne jamais attraper l'aile par les lignes.

- 4 Avancez vers l'assistant en maintenant de la tension sur la ligne arrière la plus haute. L'aile va se poser sous le vent de l'assistant.

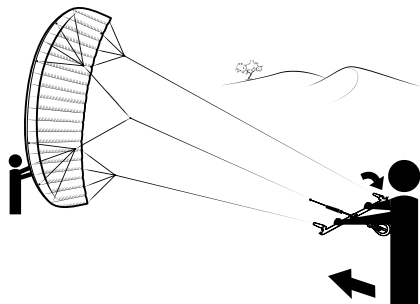

- 3 Allez rapidement sécuriser votre aile au sol.

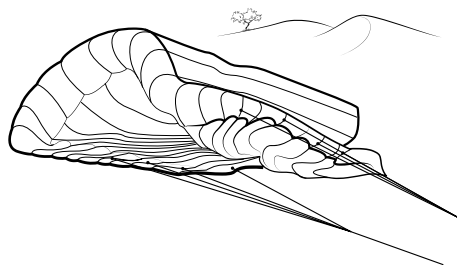

- 5 Sécuriser l'aile tel que décrit dans „Sécuriser l'aile au sol“.

06.02 Poser sans assistant en bord de fenêtre



Attention: gardez toujours au moins 2 longueurs de ligne sous votre vent. Cette méthode doit être réservée au vent faible.

- 1 Faites voler votre aile vers le bord de fenêtre.

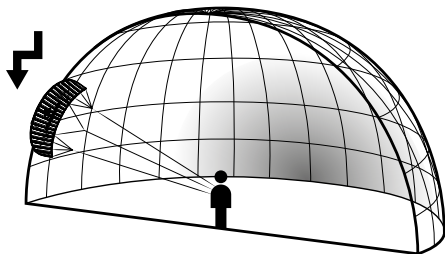

- 2 Dirigez là vivement vers le sol pour que l'aile s'affale au sol.

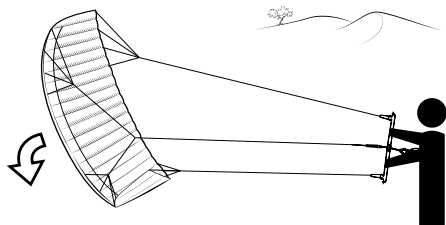

- 4 Sécurisez l'aile tel que décrit dans „Sécuriser l'aile au sol“.

06.03 Poser seul avec le système de sécurité

Assurez vous d'avoir assez d'espace pour ne pas endommager la voile.

- 1 Activez le largueur pour que l'aile se mette en sécurité. Vous pouvez aussi tirer sur la ligne de sécurité sans larguer.

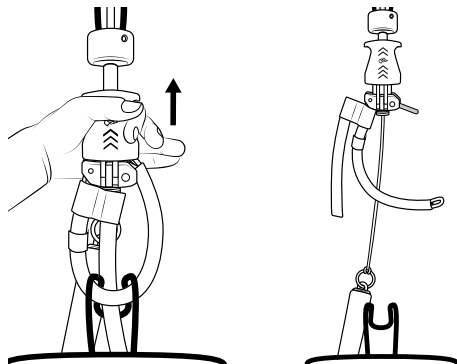

- 2 Fixez l'extrémité de la ligne de sécurité à un point fixe.

- 3 Sécurisez l'aile tel que décrit dans „Sécuriser l'aile au sol“.

Conseil: vous pouvez aussi faire décrocher l'aile en tirant sur les arrières.

07 SYSTÈME DE SÉCURITÉ

❶ La PEAK4 est équipée du système de sécurité B-safe. Après activation du largueur la barre remonte jusqu'au noeud d'arrêt.

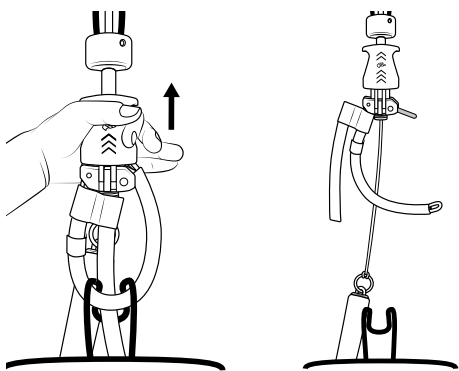

❷ L'aile se pose sans traction.



07.01 Réactiver l'aile

Une fois la sécurité activée, la voile peut facilement être remise en état de décoller.

❶ Remontez le long de la ligne de sécurité jusqu'à arriver à la barre. Attention à ne pas s'enrouler autour de la ligne de sécurité.



❷ Une fois à la barre vous pouvez bloquer la ligne de sécurité sur votre crochets de harnais en faisant 2 tours, attention à bien bloquer la ligne et à ne pas l'enrouler autour d'un doigt.



❸ Quand la ligne de sécurité est bloquée vous pouvez réarmer le largueur. Passer la tige métallique dans la boucle du chicken loop tout en tenant la partie rouge soulevée.

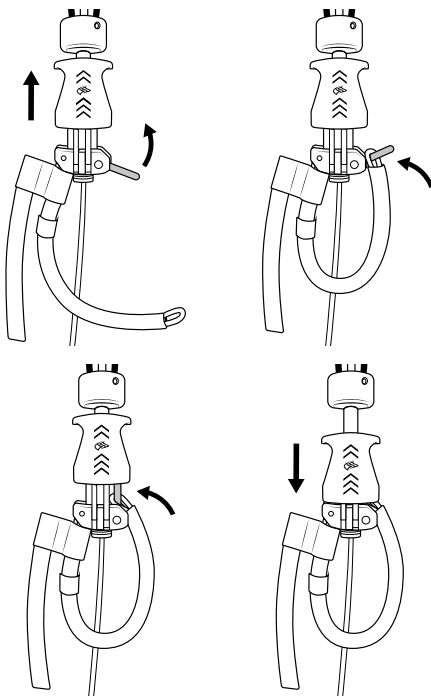

❹ Lâchez le largueur et dérouler la ligne de sécurité de votre crochets de harnais. Assurez vous d'avoir assez de prise sur la ligne de sécurité lorsque vous raccrochez le largueur au harnais.

❺ Laisser coulisser doucement la ligne de sécurité. Attention de ne pas la relâcher trop rapidement pour ne pas vous blesser la main. Vous pouvez lâcher la ligne avant qu'elle n'ai coulisser complètement, en prenant garde qu'aucun de vos membres ne soit enroulé dedans.

08 URGENCES

En cas de situation d'urgence, il est important de ne pas paniquer et de réagir de façon raisonnée.



Dans des conditions de vent irrégulières ou perturbées, le kite peut dépasser le bord de fenêtre ou le zénith. Une pression sur la barre permet de contrôler l'avancée de la voile et la freiner pour éviter qu'elle n'accélère et n'aille trop loin.



Si le centre du bord d'attaque de votre voile se retourne face à vous (fermeture) activez votre sécurité, car lors de la réouverture la traction peut être très violente. En tout cas préparez vous à être tiré sous le vent.



Si votre voile recule trop jusqu'à risquer de tomber bord de fuite face au sol, il faut choquer et si ça ne suffit pas tirer sur les lignes avant (par exemple au niveau du trim).



Si par vent Offshore vous êtes tracté vers le large par une aile qui n'est plus redécollable, il est préférable de laisser votre matériel et de rentrer à la nage. Par des conditions non Offshore, il est plus prudent de rester connecté à son aile.



Attention: On peut facilement s'emmêler dans ses lignes, évitez de nager trop près des lignes et ayez toujours un couteau pour pouvoir vous défaire des lignes en cas de besoin.

09 RANGER L'AILE

Il est possible de ranger rapidement sa voile dans le sac. Il est important de laisser les suspentes rangées à l'intérieur de la voile afin d'éviter que la barre ne puisse s'emmêler dans les brides.

❶ Les lignes doivent être enroulées sur la barre jusqu'aux lignes de poulies et bloquées à l'aide d'une demie clé ou de l'élastique. L'ensemble barre et ligne doit être gardé éloigné des brides.

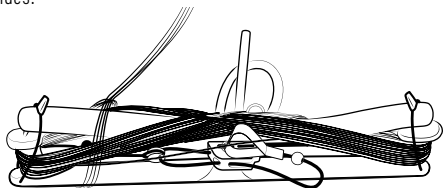

❷ Repliez la voile en deux, oreille contre oreille, attention à ce qu'aucune bride ne fasse le tour de la voile.

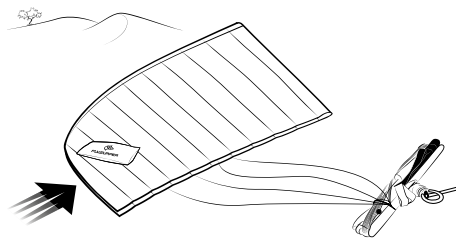

Conseil: Si votre barre est humide en fin de session, vous pouvez la laisser complètement hors de la voile, rouler sans la barre et laisser la barre à l'extérieur du sac de transport.

❸ Positionnez la barre sur une oreille contre l'extrados.

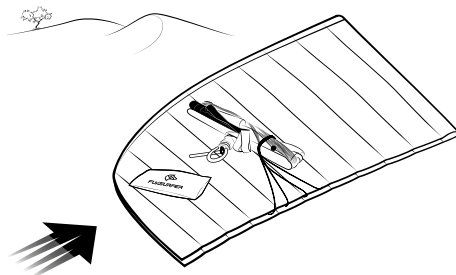

- 4 Mettez les brides à l'intérieur de l'aile.

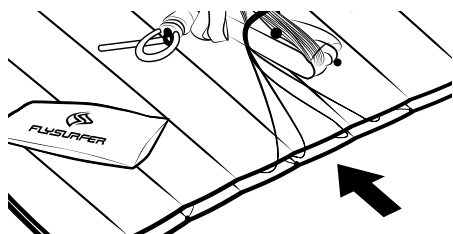

- 5 Roulez la voile oreille contre oreille autour de la barre. Attention de rouler sur un endroit non abrasif pour éviter les déchirures.

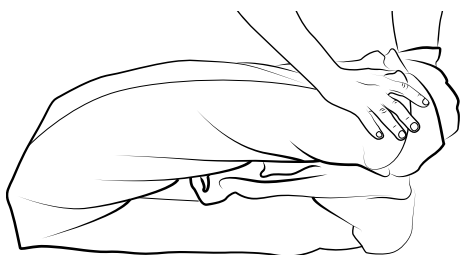

10 ENTRETIEN

Les ailes flysurfer sont durables et résistantes aux UV et au sel, dans la mesure du raisonnable. Avec certaines attentions vous pourrez en optimiser la durée de vie. Les couleurs peuvent subir l'effet des exposition UV extrêmes, le tissu peut se salir, ce qui n'a aucune influence sur les qualité de vol.

Ne laissez pas votre aile exposée au soleil et intempéries inutilement.

Ranger son aile après la session ou une longue pause limite l'exposition au soleil et au vent et maximise la durée de vie de l'aile.

Séchage

N'entreposez jamais votre aile mouillée pour une longue période, cela abîme le tissu, les couleurs et les pièces métalliques. Ce qui n'a pas forcément d'effet sur les performance, sauf à laisser la moisissure s'attaquer à l'enduction de la voile, la rendant poreuse.

Rinçage

Rincer de temps en temps votre voile à l'eau claire peut aider, mais pas de détergents ou produits chimiques, et surtout un bon séchage à l'air.

Vérifications

Vérifiez votre aile régulièrement, lignes, connections, barre, largeur. Une pièce en mauvais état peut causer des accidents et dégâts.

11 MONTER LE SYSTÈME B-SAFE

1 Munissez vous des brides grises qui sont fournies dans la poche latérale du sac.



2 Connectez les au bout de la 5 ligne qui équipe la barre CONNECT.



3 Étendez votre aile au sol. Le système B-safe passe au travers des œilllets plastique au niveau de l'étage B.



4 Connectez chacune des 2 lignes grises au connecteur (LCL) rouge de chaque côté de façon à ce que les lignes coulisent bien et qu'elle ne croisent pas d'autre ligne.



12 MAINTENANCE

Les pièces d'usure sont les bouts de border-choquer, les extrémités de ligne de sécurité, les lignes qui passent dans les poulies. En fonction de votre usage les lignes principales avants et arrières et potentiellement d'autres pièces peuvent être remplacées sur votre voile au cours de sa durée de vie. Un mauvais entretien peut endommager l'aile et l'exclure de la garantie constructeur.

12.01 Remplacer les lignes de poulies

Les Sparepart-lines sont les lignes jaunes qui circulent dans les poulies et font partie de ce que l'on nomme „mixer”. Leur usure dépend de l'usage mais elle peuvent être utilisées environ 100h. Les poulies sont à changer approximativement toutes les 250h.

Faites un mixer test pour vérifier votre réglage de profil. En changeant les sparepartline ce réglage va changer et vous pouvez vouloir refaire le en conservant votre réglage.

Conseil: Ne démontez qu'un côté à la fois, cela permet de conserver un exemple.

1 Étendez la voile et vérifiez que le suspentage soit démonté. Pendant toute l'opération les lignes ne doivent pas s'em mêler.



2 Déconnectez les lignes avant et arrière d'un côté et démontez les prélinés connectées au mixer.



3 Retirez la sparepart-line à remplacer en la sortant de la poulie. Toujours changer les 2 lignes.

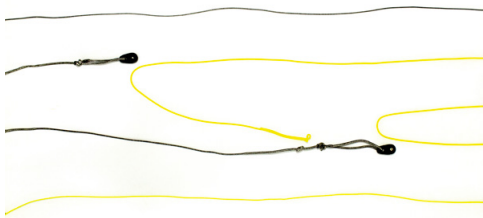

4 Lorsque vous changez une poulie, faites d'abord une tête d'alouette au bout de la ligne.



5 Passez la poulie dans la boucle.



6 Serrez la boucle.



7 Remontez la sparepartline dans le même sens que l'ancienne.



8 La sparepartline la plus longue a un noeud à une extrémité, il sert à bloquer son coulisement.



9 Remontez la préligne et tirez les nœuds serrés.



10 Connectez la ligne venant de la barre. Répétez la procédure pour l'autre côté de la barre.



Attention: après avoir changé les sparepartline vous devez refaire un mixer test.

12.02 Fusibles

Les fusibles permettent de facilement remplacer une bride et sont conçus pour casser avant la ligne ou le tissu. S'ils cassent vous pouvez facilement les remplacer par un identique.

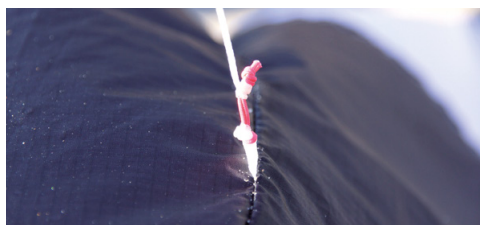

12.03 Réparer le tissu

Si vous faites un accroc, nous avons inclus un kit de réparation. La surface à réparer doit être propre et sèche. Vous pouvez réparer temporairement avec du spi autocollant en collant à l'intérieur et en arrondissant les angles du spi autocollant. Vous pouvez obtenir un spi spécial pour le tissu X-Light auprès de votre revendeur ou de la marque. Nous pouvons faire des réparations professionnelles en remplaçant une partie ou tout un panneau pour que la réparation ne soit pas visible.

Conseil: si la déchirure est à moins de 5cm d'une couture nous conseillons de faire une couture.

13 TRIMMING

Étant donné que les lignes et suspentes subissent des variations de longueur avec le temps (principalement en raccourcissant), Flysurfer a conçu ses ailes de sorte qu'il soit possible de régler les caractéristiques de vol de la voile.

13.01 Mixer Test

- 1 Démelez les lignes et alignez les drapeaux A et Z.

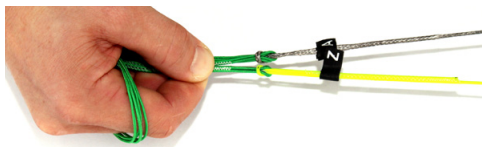

- 2 Mettez les lignes du mixer en tension et fixez les extrémités des lignes avant et arrière.



- 3 Vérifiez que C est au niveau de A et Z en mettant 5kg de tension.

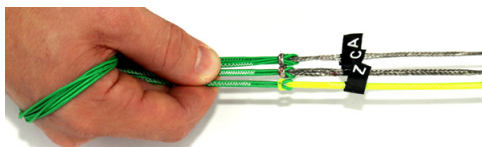

- 4 Si ce n'est pas le cas, réglez l'anneau métallique pour que A, C et Z soient au même niveau.



- 5 Vérifiez que B est aligné avec A, C et Z.



- 6 Si ce n'est pas le cas, réglez l'anneau métallique pour que A, B, C et Z soient au même niveau.



- 7 C'est terminé, vérifiez que tous les noeuds soient bien en tension.

Conseil: lorsque tous les drapeaux sont alignés, il suffit de déplacer C pour modifier le réglage. B va bouger automatiquement.

13.02 Réglage optimal des lignes

Les lignes arrières rétrécissent avec le temps par rapport aux lignes avant. Sous les flotteurs les lignes arrières peuvent être rallongées en déplaçant un noeud. Si vous devez trimmer pour que l'aile monte normalement au zénith alors il faut rallonger les arrières.

14 RÉPARATIONS ET PIÈCES DÉTACHÉES

Les réparations peuvent être effectuées par l'atelier situé dans nos locaux principaux en Allemagne ou par un réparateur agréé dans votre pays. Toutes les pièces détachées d'origine peuvent être commandées directement sur notre magasin en ligne shop: flysurfer.com

Conseil: avec un système de poulie 2-1, pour déplacer B de 1cm il faut déplacer l'anneau métallique de 2cm.



FLYSURFER

FLYSURFER Kiteboarding
Brand of Skywalk GmbH & Co. KG
Windeckstr. 4
83250 Marquartstein, GERMANY

WEBSITE: www.flysurfer.com

EMAIL: info@flysurfer.com

PHONE: +49 (0) 86 41 69 48 - 30